



Unsere Geschäftszeiten:

Montag bis Freitag 7.30 bis 17.00 Uhr

Telefon

Zentrale 0 27 32 / 59 59 - 0

Verkaufsdienstleistungen

59 59 - 12 Andreas Nitsch
59 59 - 13 Tobias Moll (Verkaufsgebiet Mitte/Süd)
tobias.moll@nitsch-gartenbautechnik.de
59 59 - 14 Matthias Fuhrmann (Verkaufsgebiet Mitte/Nord)
matthias.fuhrmann@nitsch-gartenbautechnik.de
59 59 - 32 Oliver Kaiser (Einkauf/Verkauf)
oliver.kaiser@nitsch-gartenbautechnik.de

Buchhaltung 59 59 - 29

Telefax- und Online-Bestellungen

(Rund um die Uhr) 0 27 32 / 1 21 31

E-Mail: info@nitsch-gartenbautechnik.de

Internet: www.nitsch-gartenbautechnik.de



**Unsere Außendienstmitarbeiter beraten Sie bundesweit.
Sie finden uns auch auf den führenden Fachmessen.**

Paketdienstversand bis 40 kg im In- und Ausland

**Express-Service: bei Bestellung bis 12:00 Uhr
- Lieferung am nächsten Tag möglich**



Fuhrpark 1936

Farbabweichungen und Modelländerungen im Sinne des Fortschritts vorbehalten.



Unsere Außendienstmitarbeiter beraten Sie bundesweit.
Bitte erfragen Sie telefonisch unter 0 27 32 / 59 59-0 den für Sie zuständigen Fachberater im Außendienst an.

nitsch

H. Nitsch & Sohn GmbH & Co. KG



Inhalt



- IPM -

Wir sind auf allen bedeutenden
Fachmessen vertreten.



1. Gewächshäuser - Betriebsausstattung	Seite 7 - 48
Foliengewächshäuser, Glasgewächshäuser, Lüftungstechnik, Klemmprofile, Schattieranlagen, Bodensysteme, Transportwege, Gießwagen, Schlauchaufhängung, Ventilatoren, Verkaufs- und Kulturtische, Kultur- und Hängerinnen	
2. Heizgeräte / Klimageräte / Zubehör	Seite 49 - 62
Elektro-, Propangasheizautomaten, Öl- und Gas-Heizautomaten, Warmwasserheizautomaten, Schornsteinsysteme/Kamine, Thermostate, Heizöltanks, Vegetationsheizung (Agrotherm), Heizmatten, Raumklimageräte	
3. Düngerdosiergeräte	Seite 63 - 64
stationär und fahrbar	
4. Erddämpfanlagen	Seite 65 - 68
5. Topfmaschinen / Erdmischer, Dosierbunker	Seite 69 - 76
Transportbänder, Rollenbahnen	
6. Erdaufbereitungsmaschinen, Siebmaschinen, Erdsiebe, Förderbänder, Zerspaner, Holzzerkleinerer, Universalzerkleinerer	Seite 77 - 80
7. Gewächshauseindeckung	Seite 81 - 90
Glas, Glasreiniger, Glasheber, Dachwaschgerät, Farben + Lacke, Spritzkitt, Kittspritzen, Frühbeetfenster, Stegdoppelplatten, Gummiklemmprofil, Dichtungsband, Gewächshausplatten, Schrauben, Dachtreppe (Gewächshausleiter)	
8. Folien- und Abdeckmaterial	Seite 91 - 102
Gewächshausfolie, Isolierfolie, PE-Folie, Milchfolie, Mulchvlies, Chrysanthemenfolie, Lochfolie, Stretch-Folie, Folienklebeband, Federstahlstäbe, Erdanker, Reinigungsmittel, Luftpolsterfolie (Noppenfolie), Befestigungselemente, Bändchengewebe, Abdeckvlies, Schattiergewebe, Schattierfarbe	
9. Splittstäbe/Tonkinstäbe, Bindematerial Balliergewebe, Baumverpackungsgeräte und Zubehör	Seite 103 - 110
Bambusstäbe, Kokosstrick, Rankgitter, Pflanzenclips, Bindezange, Baumanbinder, Nelkenringe/Binderinge, Atlas-Draht, Trockenmoos, Drahtballierungsnetze, Plantatex, Jutegewebe, Baumverpackungsgeräte, Kranzbindemaschine	
10. Beregnung und Bewässerung	Seite 111 - 140
Container-Dusche, Bewässerungsvlies, Aquafol (Nadelfolie), Wasserbehälter, Wasserschläuche, Geka-Kupplungen, Gießgeräte, Brausen, Tropfbewässerungssysteme, vollautomatische Steuergeräte, Regner, Beregnungsrohre, Düsen, Wasserpumpen	
11. Scheren und Messer, Messgeräte	Seite 141 - 148
Scheren, Messer, Thermometer, Hygrometer, Wetterstationen, Regenmesser, Pflanzen-Ernährungs-Tachometer, pH-Meter, Bandmaße	

12.	Sämaschinen/Gemüsewascher	Seite 149 - 152
13.	Etiketten, Töpfe Etikettiergerät, Etiketten, Rund- und Vierkanttöpfe, Stützgitter, Hochstammhalter, Gitter- und Schlitztöpfe, Rosentöpfe, Jiffy-Pots, Coco-Pot®, Container, Pflanzschalen, Ampeln, Topfhalter, Kultur- und Transportpaletten, Anzuchtplatten, Kultursteigen, Balkonkästen	Seite 153 - 182
14.	Pikier- und Transportkisten	Seite 183 - 184
15.	Spaten, Schaufeln, Hacken, Erdlochbohrer, Hebewerkzeuge, Rechen, Besen	Seite 185 - 190
16.	Transportgeräte Schubkarren, Gabelhubwagen, Transportkarren, Handwagen, Pflanztische, Stehhilfe, Verkaufstische, Verkaufsstände, Anhänger, Transportfahrzeuge	Seite 191 - 198
17.	Einheitserden/Wiederverkaufserden	Seite 199 - 202
18.	Spezialdünger Langzeitdünger, organischer Dünger, organisch-mineralischer Dünger, Volldünger, Rasendünger, Bodenverbesserungsmittel, Magnesiumdünger, Stickstoffdünger, Eisendünger, Kalidünger, Nährsalze, Flüssigdünger	Seite 203 - 220
19.	Arbeitsschutz Atemschutzmasken, gebläseunterstützter Atemschutz, Kombinationsfilter, Schutzhandschuhe, Wetterschutz- und Pflanzenschutzbekleidung	Seite 221 - 226
20.	Pflanzenschutzgeräte CDA/ULV-Sprühgeräte, Karrenspritzen, Friedhofsgießwagen, Rückenspritzen, Hochdruckschlauch, Spritzpistolen, Spritzschirme, Abflamngeräte	Seite 227 - 238
21.	Nebelgeräte	Seite 239 - 244
22.	Pflanzenschutzmittel Sicherheitsschrank, Dosierset, Meßbecher, Kombi-Verdampfer Fungizide, Desinfektionsmittel, Insektizide und Akarizide, Herbizide, Schneckenkorn, Mittel gegen Nagetiere, Wachstumsregler, Verdunstungsschutz, Beizmittel, Reinigungsmittel, Hilfsmittel, Baumbehandlungsmittel, Nematizide, Bewurzelungsmittel, Mittel gegen Eisenmangelerscheinungen	Seite 245 - 258
23.	Bestellformular	Seite 259 - 262
24.	Stichwortverzeichnis	Seite 263 - 266
25.	Verkaufs- und Lieferungsbedingungen	Seite 267

nitsch

H. Nitsch & Sohn GmbH & Co. KG



Außenlager

nitsch

H. Nitsch & Sohn GmbH & Co. KG



Gewächshäuser Betriebsausstattung

Schattenhallen



Foliengewächshäuser
Glasgewächshäuser
Lüftungstechnik
Klemmprofile
Schattieranlagen
Bodensysteme und Transportwege
Gießwagen
Schlauchaufhängung
Ventilatoren
Belichtung
Verkaufstische und
Kulturtische
Kulturrinnen und
Hängerinnen



Wir haben den Bogen raus

FILCLAIR bedeutet mehr als 35 Jahre Erfahrung in der Konstruktion und Technik von Foliengewächshäusern.

Die Filclair-Foliengewächshäuser mit Doppelschlauchfolie sind:

- energiesparend
- langlebig
- äußerst wirtschaftlich



Kordes Jungpflanzen, Bilsen

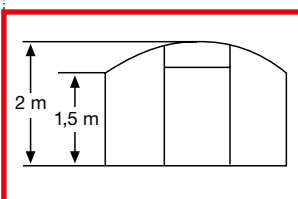

Filclair - Foliengewächshaus Typ 300

Mit **gerader Stehwand** 1,50 m, Konstruktion aus **verzinktem Stahlrohr**, Rohrdurchmesser 32 mm, 3 m breit, **Firsthöhe 2 m**,

Binderabstand 1,56 m

Giebel: 2 starre Giebel mit je einer 1-flügeligen Schiebetüre 0,90 m breit x 1,75 m hoch, Bespannung mit Gitterfolie

Lüftung: über Giebeltüren, vollautomatischer Ventilator

Eindeckung: PE-Doppelschlauchfolie, 4 Jahre UV-Garantie, transparent

Aufbau: verzinkte Stahlrohre werden einfach und schnell sturmsicher montiert

Ohne Fundamente wird die Konstruktion sicher durch Erdanker am Boden befestigt.

Je nach Bodenbeschaffenheit werden die Erdanker in einer Länge von 70 cm, 85 cm oder 100 cm eingesetzt.





Bild Typ 420



Querspanner Typ 420

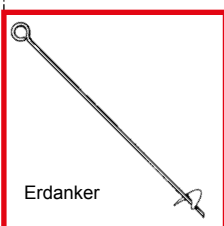
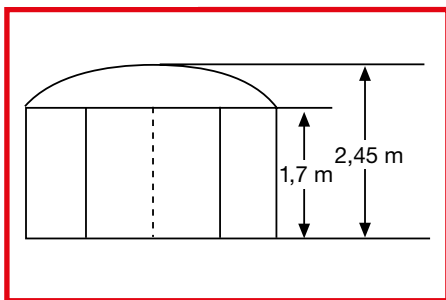

Filclair - Foliengewächshaus Typ 420

Mit **gerader Stehwand** 1,70 m, Konstruktion aus **verzinktem Stahlrohr**,
Rohrdurchmesser 32 mm, 4,20 m breit, **Firsthöhe 2,45 m**,
Binderabstand 1,56 m

Giebel: 1.) Starrer Giebel mit 1-flügeliger Schiebetüre
1,10 m breit x 1,80 m hoch,
Bespannung mit Gitterfolie
2.) Starrer Giebel mit 2-flügeliger Schiebetüre
2,20 m breit x 1,80 m hoch
Bespannung mit Gitterfolie

Lüftung: über Giebeltüren, vollautomatischer Ventilator

Eindeckung: PE-Doppelschlauchfolie, 4 Jahre UV-Garantie,
transparent

Aufbau: *siehe Typ 300 Seite 8*



Filclair-Foliengewächshaus Typ 450 mit einem Lüftungselement

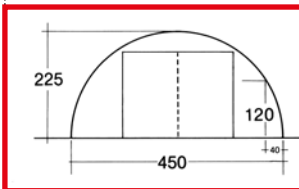

Filclair - Foliengewächshaus Typ 450

Rundbogen-Konstruktion, aus **verzinktem Stahlrohr**,
Rohrdurchmesser 32 mm, 4,50 m breit, **Firsthöhe 2,25 m**,
Binderabstand 1,26 m

Giebel: 1.) starrer Giebel mit 2-flügeliger Türe,
2,36 m breit x 1,80 m hoch,
Bespannung mit Gitterfolie
2.) starrer Giebel mit Folienschiebetüre (Faltrollo)
1,90 m breit x 1,75 m hoch,
Bespannung mit Gitterfolie

Querspanner

(Unterzüge): Einbauhöhe 2 m

Lüftung: über Giebeltüren, Zahnstangen-Lüftungselement,
vollautomatischer Ventilator

Eindeckung: PE-Doppelschlauchfolie, 4 Jahre UV-Garantie,
transparent

Aufbau: *siehe Typ 300 Seite 8*

Typ 450 aufrollbar

Ausführung wie vor beschrieben jedoch, lässt sich das Dach seitlich über
eine Handkurbel (links und rechts) aufrollen.



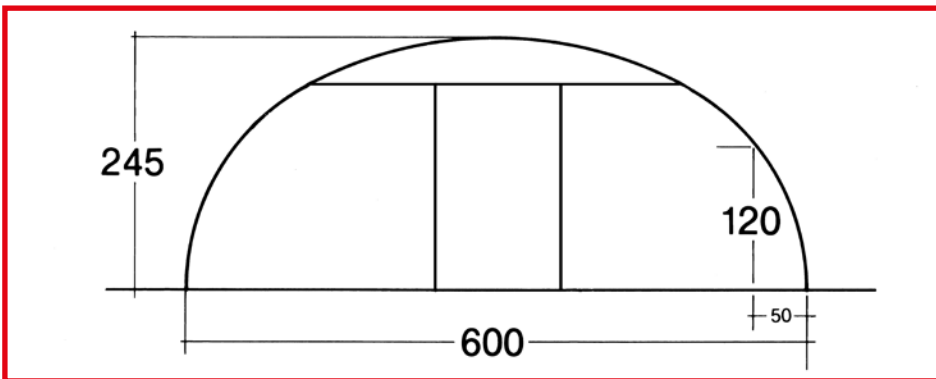

Filclair - Foliengewächshaus Typ 600

Rundbogen-Konstruktion, aus **verzinktem Stahlrohr**,
Rohrdurchmesser 45 mm, 6 m breit, **Firsthöhe 2,45 m**,
Binderabstand 1,50 m

Giebel: 2 Stück Klappgiebel mit 1-flügeliger Tür,
1,18 m breit x 2 m hoch,
Bespannung mit Gitterfolie

Querspanner

(Unterzüge): Einbauhöhe 2,20 m

Lüftung: über Giebeltüren, Zahnstangen-Lüftungselement,
vollautomatischer Ventilator

Eindeckung: PE-Doppelschlauchfolie, 4 Jahre UV-Garantie,
transparent, weiß und grün eingefärbt

Aufbau: *siehe Typ 300 auf Seite 8*





Filclair - Gewächshaus mit Konfektioniertem Schattiergewebe

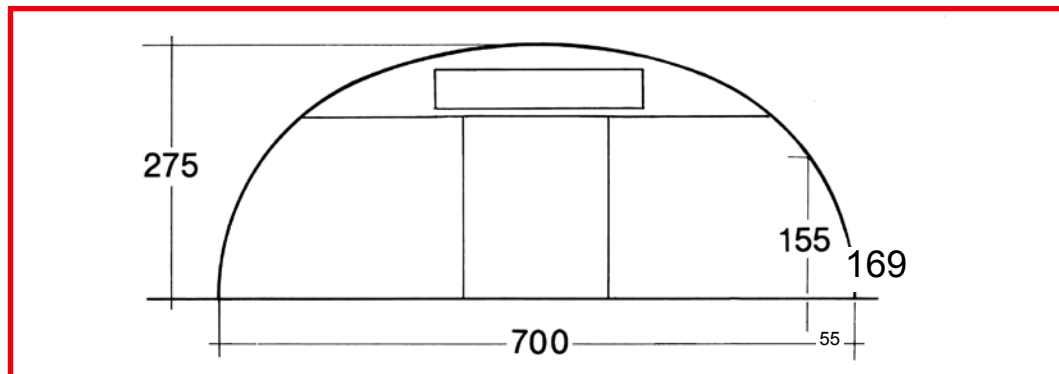

Filclair - Foliengewächshaus Typ 700

Rundbogen-Konstruktion, aus **verzinktem Stahlrohr**, Rohrdurchmesser 60 mm, inklusive FIRSTROHR (5. Längsrohr), stabile Ausführung zur Vermeidung von Wassersäcken und Schneeaufhäufungen im Firstbereich, 7 m breit, **Firsthöhe 2,75 m**, Binderabstand: 1,50 m

Giebel: 1.) Klappgiebel mit 1-flügeliger Tür, 1,60 m breit x 1,95 m hoch, Bespannung in Gitterfolie
2.) Klappgiebel mit 1-flügeliger Schiebetür 1,95 m breit x 1,95 m hoch, Eindeckung mit ONDEX-Lichtplatten, Giebeloberteil: Bespannung mit Gitterfolie (Lüftungsklappe möglich)

Querspanner

(Unterzüge): Einbauhöhe 2,10 m

Lüftung: Lüftungsklappe im Giebeloberteil, Hochstellen des Klappgiebel-Unterteils, Zahnstangen-Lüftungselement, vollautomatischer Ventilator

Eindeckung: PE-Doppelschlauchfolie, 4 Jahre UV-Garantie, transparent, PE-Schlauchfolie weiß und grün eingefärbt für Lagerhallen, Unterstände, Ställe, Pilzzucht etc., oder Einfachfolie

Aufbau: *siehe Typ 300 Seite 8*



Giebel 2



Filclair - Foliengewächshaus Typ Nordclair 800

mit **gotischem Bogen** - bessere Klimaführung durch mehr Luftvolumen und Höhe, 8 m breit, **Firsthöhe 3,96 m**

Bessere Flächennutzung und Bearbeitungsmöglichkeiten durch steilere Seitenwände.

Binderabstand: 1,50 m

- Giebel:
- 1.) Klappgiebel mit 1-flügeliger Tür, 1,60 m breit x 2,30 m hoch, Bespannung in Folie
 - 2.) Klappgiebel mit 1-flügeliger Schiebetür ca. 2,10 m breit x 2,30 m hoch Verkleidung Unterteil mit ONDEX-Platten, Oberteil Gitterfolie
 - 3.) Starrer Giebel mit 2-flügeliger Schiebetür, 3,13 m breit x 2,42 m hoch, Eindeckung mit Stegdoppelplatten

Querspanner
(Unterzüge): mit 2 Abhängern für hohe Stabilität, Einbauhöhe 2,50 m

Lüftung: Lüftungsklappe im Giebeloberteil, Hochstellen der Klappgiebel-Unterteils, Zahnstangen Lüftungselement, vollautomatischer Ventilator

Eindeckung: PE-Doppelschlauchfolie, 4 Jahre UV-Garantie, transparent, PE-Schlauchfolie, weiß und grün eingefärbt für Lagerhallen, Unterstände, Ställe, Pilzzucht etc.,

Aufbau: *siehe Typ 300 Seite 8*



Weiteres Zubehör und Ersatzteile für alle Filclair-Foliengewächshäuser kurzfristig ab Lager lieferbar !



Giebel 2



Giebel 2 aufgeklappt



Giebel 3

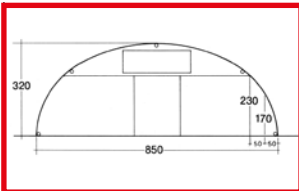

Filclair - Foliengewächshaus Typ 850

Rundbogen-Konstruktion, aus **verzinktem Stahlrohr**,
Rohrdurchmesser 60 mm, 8,50 m breit, **Firsthöhe 3,20 m**
Binderabstand: 1,50 m



Abbildung Giebel 1



Abbildung Giebel 2



Abbildung Giebel 3



Abbildung Giebel 4 mit Folie



mit Stegdoppelplatten



mit grüner UV-Folie

- | | |
|---------|--|
| Giebel: | 1.) Klappgiebel mit 1-flügeliger Tür,
1,60 m breit x 1,95 m hoch,
Bespannung mit Gitterfolie |
| | 2.) Klappgiebel mit 1-flügeliger Schiebetür,
1,95 m breit x 1,95 m hoch,
Eindeckung mit ONDEX-Lichtplatten |
| | 3.) Starrer Giebel mit 2-flügeliger Schiebetür,
2,50 m breit x 2,30 m hoch - Oberteil mit
integrierter Lüftungsklappe, Eindeckung mit
Stegdoppelplatten (für CC-Cont. geeignet) |
| | 4.) Starrer Giebel mit 2-flügeliger Schiebetüre,
3,50 m breit x 2,80 m hoch,
Bespannung mit Gitterfolie oder belegt mit
Stegdoppelplatten |

Querspanner

(Unterzüge): Einbauhöhe 2,15 m und 2,35 m möglich

Lüftung: Lüftungsklappe im Giebeloberteil, Hochstellen des
Klappgiebel-Unterteils, Zahnstangen Lüftungs-
Element, vollautomatischer Ventilator

Eindeckung: PE-Doppelschlauchfolie, 4 Jahre UV-Garantie,
transparent, PE-Schlauchfolie weiß und grün
eingefärbt für Lagerhallen, Unterstände, Ställe,
Pilzzucht etc., oder Einfachfolie

Aufbau: verzinkte Stahlrohre werden einfach und schnell
sturmsicher montiert

Ohne Fundamente wird die Konstruktion sicher
durch Erdanker am Boden befestigt.

Je nach Bodenbeschaffenheit werden die Erdanker
in einer Länge von 70 cm, 85 cm oder 100 cm
eingesetzt.

Art.-Nr. Artikel

Filclair - Foliengewächshaus Typ 930 CR

Rundbogen-Konstruktion, aus **verzinktem Stahlrohr**,
Rohrdurchmesser 60 mm, 9,30 m breit, **Firsthöhe 3,78 m**
Binderabstand 1,50 m

Giebel: 1.) Klappgiebel mit 1-flügeliger Klapptür
1,60 m breit x 2,30 m hoch,
Bespannung mit Gitterfolie
2.) Starrer Giebel mit 2-flügeliger Schiebetür,
3,13 m breit x 2,64 m hoch
Eindeckung mit Stegdoppelplatten

Querspanner

(Unterzüge): mit 2 Abhängern für hohe Stabilität,
Einbauhöhe 2,74 m

Lüftung: Lüftungsklappe im Giebeloberteil, Oberteil in
PVC-Gitterfolie, mit Winde zum kompletten Öffnen,
Hochstellen des Klappgiebelunterteils,
Zahnstangen Lüftungselement, vollautomatischer
Ventilator.

Eindeckung: PE-Doppelschlauchfolie, 4 Jahre UV-Garantie,
transparent, PE-Schlauchfolie weiß und grün
eingefärbt für Lagerhallen, Unterstände, Ställe,
Pilzzucht etc.

Aufbau: *siehe Typ 300 Seite 8*



Stehwand
Filclairhaus Typ 930



Giebel 1



Giebel 2



Filclair - Foliengewächshaus Typ 930 CR



Geräte- und Maschinenhallen



Mit Vordach



Schwimmbadüberdachung



Strohballenlager





Die neue Zahnstangen-Lüftungstechnik für Original Filclair - Foliengewächshäuser

bedeutet:

Eine kombinierte Seiten- und Firstlüftung für **optimalen** Luftaustausch.

Die Technik: Im Abstand von ca. 12 bis 15 m installiert, bilden diese Lüftungselemente ein **funktionelles** Lüftungssystem, das stufenlos regulierbar und natürlich **sturmsicher** ist !

Das breite Lüftungselement verhindert das Hineinregnen.

Und vor allem: Es kann auch bei bestehenden Anlagen **problemlos** nachgerüstet werden.

Jedes Element wird mit einem zentralen Wellenrohr über Zahnstange mit einer Lock-Wellenwinde manuell oder vollautomatisch über einen E-Motor mit Automatik und Sturmsicherung gesteuert.



Diese Lüftungstechnik ist auch für vorhandene Foliengewächshäuser nachrüstbar.

Für weitere Informationen stehen Ihnen unsere Fachberater telefonisch oder vor Ort gerne zur Verfügung.



LOCK - Elektrowellenwinde

mit 2-stufigem Stirnrad-Schneckengetriebe und eingebautem Zahnrad-endschalter.

Spezialantrieb zur Lüftung und Schattierung im Gewächshaus, Hallen und Ställen.

LOCK - Handwellenwinde

Gehäuse aus Spezialguss, mit selbsthemmendem Schneckengetriebe zur Betätigung von Lüftungswellen in Gewächshäusern.

LOCK - Lüftungsautomatik

zur temperaturabhängigen Regelung von Elektroantrieben bei der Lüftung von Gewächshäusern und Hallen.

Der Schaltkasten besteht aus einem vollautomatischen Steuergerät mit Wendeschütz und Motorschutzrelais.

100781 Original Lock - Rohrmotor bis 2 Lüftungselemente

230 Volt / 50 Hz komplett mit Montageplatte

100782 Automatische Lock-Steuerung LSR 05

- Einfacher temperaturabhängiger Lüftungsregler.
- Anschlussmöglichkeit für Regensensor RST.
- Für zwei Antriebe 230 V 1~, direkt anschließbar. 400 V 3~-Antriebe in Verbindung mit Wendeschützsteuerung EHS.
- Einfache Bedienung und gut sichtbare LED-Anzeige. Zwei 4-Stellungsschalter Auto / 0 / Auf / 0 / Zu.
- Temperatur-Sollwert einstellbar von -20° C bis +60° C.
- Takt- und Pausezeiten sowie Hysterese einstellbar.
- Memo-Funktion für Temperatur.
- Im Kunststoffgehäuse inkl. Temperatursensor.

100744 Steuergerät mit Windelektronik (ohne Windmesser) LSR 25 und Temperaturfühler für 2 Antriebe.

100749 Windmesser

WST 10 mit Heizung und inkl. Kabel 6 m, zum Anbau an Lüftungsregler LSR20.

100726 Regenmelder

zum automatischen Schließen von Gewächshaus-Lüftungen bei Regen oder Schnee.

100286 Zahnstange für Typ 700/850 ohne Radkasten

100287 Radkasten zu Zahnstange Typ 700/850

100248 N+S Hochleistungsfett weiß für Zahnstangen geeignet, Dose á 1 kg



EZD 52
Schnellerer Austausch und
Installation ohne Demontage
der Antriebswelle

*Verschiedene Ausführungen auf Anfrage lieferbar!
Wartungen für Lüftungen, Umrüstungen und Reparaturen können durch
unsere Monteure durchgeführt werden!*



Zubehör für Foliengewächshäuser

für Umrüstungen gut geeignet

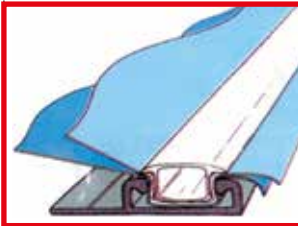

100815 **Filclair - Universal Aluminium-Klemmprofil** mit 2 PVC-Clipsen
(Ober- und Unterteil)
Standardlänge 4 m
Zur sicheren und einfachen Befestigung von Einfach- und
Doppelfolie



100870 **Blower** (Hochleistungsradialventilator)
zum Aufblasen von Dach- und Stehwandfolien,
Gehäuse aus Alu, 1650 U/min., 230 V-Anschluss,
mit Kabel und Schuko-Stecker, **Folienanschlussstück**,
Blowerschlauch 0,50 m, 90° Bogen, Ansaugstutzen

Blower komplett

100871 **Blower** (Hochleistungsradialventilator)
Ausführung wie oben beschrieben - jedoch mit Druckwächter,
komplett montiert



Folienanschlußstück

100886 Zeitschaltuhr für Blower

100880 Ansaugsieb für Blower mit Schelle

100882 Ansaugbogen für Blower 90 Grad -PVC-

100883 Schlauch für Blower 0,5 m, inkl. 2 Schlauchklemmen



Ansaugsieb

100885 Folienanschlußstück für Blower

**Neueindeckungen oder Umrüstungen
können auch für Fremdfabrikate
durch unsere Monteure durchgeführt werden!**



Flachtunnel / Federstahlstäbe

feuerverzinkt, ø 6 mm

Weitere Informationen siehe Kapitel Folien/Abdeckmaterial
Seite 91-102.



Götsch & Fälschle THERMOHAUS

Das energiesparende Foliengewächshaus. Die patentierte Thermo-Isolierung spart bis zu **40%** Energie.

THERMOHAUS - Doppelfoliengewächshaus

Hausbreite:	6 m - 8 m - 10 m - 12 m - 12,80 m - und Sonderbreiten
Hauslänge:	<i>nach Bedarf</i>
Binderabstand:	2 m
Binder:	starkwandiges Konstruktionsrohr 60 mm ø, 3,65 mm stark, feuerverzinkt - alternativ Rechteckbinder 100 x 60 x 3 mm, 120 x 60 x 3 mm oder 160 x 80 x 3 mm bzw. nach Vorgabe
Zugbänder (Unterzüge):	Rohr 33,7 mm ø, feuerverzinkt
Stehwandhöhe:	1,70 m - 1,90 m - 2,10 m - 2,40 m wahlweise, ab 2,40 m bis 4,00 m Binder aus Rechteckrohr
Giebel:	Alu-Giebelwände mit 6 mm Röhm Polycarbonat-Stegdoppelplatten, beidseitig beschichtet mit 10 jähriger Werksgarantie und mit Gummiabdeckung befestigt. Giebel mit Türen nach oben auf Hausbreite aufklappbar
Türen:	Schiebetüren 2,00 x 2,30 m mit umlaufender Bürstendichtung und Sicherheitsschloss gesichert (pro Giebel 1 Türe) oder nach Ihren Wünschen
Längsprofile:	Alle Längsprofile bestehen aus Alu-Hohlprofilen mit hohem Dämmwert und sind mit einem Spezial-Klemmprofil ausgestattet. Weiterhin sind an den Längsprofilen jeweils Alu-Wasserrinnen integriert
Folien:	2-fach aufblasbare Doppelfolie UV5 -mit 5 jähriger Werksgarantie- inklusive Blower mit Ansaugsieb V2A
Lüftung:	2 Seitenlüftungen - thermoisoliert 2-fach, mit speziellem Gummi-Dichtprofil. Seitenlüftungsprofile generell mit 2 Klemmkammern zur Aufnahme einer zusätzlichen Isolierfolie. Antrieb mit Lock-Handwinden. Die patentierte Seitenlüftung garantiert eine optimale Abdichtung. Alternative: 2 Lock - Elektrowinden mit vollautomatischer Steuerung und Sturmabsicherung



Neu

MEGA - Rinne

sämtliche Profile bestehen aus seewasserfestem Aluminium
sämtliche Schraubverbindungen mit Edelstahl-Schrauben



Götsch & Fälschle THERMOHAUS



2-schiffige Ausführungen mit Giebelblenden



doppelseitige Firstlüftung



Dacheindeckung mit Stegdoppelplatten



Thermohaus 12 x 100 m, Stehwand 3,50 m, mit Rollwand, ohne Bodenschiene



Giebellüftungsclappe mit Zahnstangen und Markisenantrieb



3-schiffige Ausführung 12 x 120 m mit 2 flügeliger Dachlüftung



Vordach mit Giebelblende
Eingangsbereich mit Schiebetüren in Glas und Alucobondsockel



Neuanlage mit mittiger Freiüberdachung



Produktionsgewächshaus mit hoher Stehwandhöhe



Giebeleindeckung mit Sicherheitsglas



Colorverglasung mit weißen Abdeckleisten
und 2-flügeliger Dachlüftung



Topfalle mit Sandwicheindeckung und Dachlüftung



Verbinder mit Festeindeckung



Verladehalle mit Sektionaltoren



Individuelle Sonderanfertigung



Mehrzweckhalle - Bedachung mit Sandwichplatten



Verkaufsanlage





mit automatischer Schiebetür



Seiteneingang mit Schiebetürelement 4 x 2,10 m



Seiteneingang mit Schiebetürelement 4 x 2,10 m und
Abschlußblechen Tür 2 x 1,95 m mit 6 mm
Polycarbonat-Stegdoppelplatten



Optimaler Abschluß durch
Sandwichsocket, dadurch wird
das Eindringen von Kälte und
Ungeziefer verhindert



Schiebetür mit umlaufender
Bürstendichtung, abschließbar



2-flügelige Schiebetür mit
Doppel-Laufschiene



2-schiffige Anlage mit Vordach und farblich abgesetzter Giebelblende

Technische Daten G & F - Thermohaus

Hausbreite (m)	Stehwandhöhe (m)	lichte Durchfahrtshöhe (m)		Firsthöhe (m)	
		Querverspanner	Giebel		
6,00	1,70	2,30	2,30	3,10	Rundbinder
6,00	1,90	2,50	2,30	3,30	Rundbinder
6,00	2,10	2,70	2,50	3,50	Rundbinder
8,00	1,70	2,30	2,30	3,55	Rundbinder
8,00	1,90	2,50	2,30	3,75	Rundbinder
8,00	2,10	2,70	2,50	3,95	Rundbinder
8,00	2,40	3,00	2,80	4,25	Rundbinder
8,00	2,60	3,00	3,00	4,45	Rechteckbinder
8,00	2,80	3,20	3,00	4,65	Rechteckbinder
8,00	3,00	3,40	3,00	4,85	Rechteckbinder
8,00	3,50	3,90	3,00	5,35	Rechteckbinder
8,00	4,00	4,40	3,00	5,85	Rechteckbinder
10,00	1,70	2,30	2,30	4,00	Rundbinder
10,00	1,90	2,50	2,30	4,20	Rundbinder
10,00	2,10	2,70	2,70	4,40	Rundbinder
10,00	2,40	3,00	3,00	4,70	Rechteckbinder
10,00	2,60	3,00	3,00	4,90	Rechteckbinder
10,00	2,80	3,20	3,00	5,10	Rechteckbinder
10,00	3,00	3,40	3,00	5,30	Rechteckbinder
10,00	3,50	3,90	3,00	5,80	Rechteckbinder
10,00	4,00	4,40	3,00	6,30	Rechteckbinder
12,00	1,70	2,30	2,30	4,45	Rundbinder
12,00	1,90	2,50	2,50	4,65	Rundbinder
12,00	2,10	2,70	2,70	4,85	Rundbinder



Alle Thermohäuser sind in mehrschiffiger Bauweise bis 4,50 m Stehwandhöhe lieferbar !



Sonderanfertigungen nach Ihren individuellen Wünschen



Wegüberdachung, Eindeckung wahlweise mit Sicherheitsglas oder Stegdoppelplatten, Dachform als Sattel-, Bogen- oder Flachdach, verdeckte Wasserableitung



12 m-Haus, Stehwandhöhe 2,60 m, Rechteckbinder 120 x 60 x 6 mm, feuerverzinkt



Plan zum Erstellen von Punktfundamenten für Thermohaus - Foliengewächshäuser

Anzahl der Rohre: _____ Stück
(lichter Durchmesser 15 cm, Länge 1 m, Binder D. 60,3 mm)
(lichter Durchmesser 20 cm, Länge 1 m, Binder D. 100/120 x 60 x 3 mm)

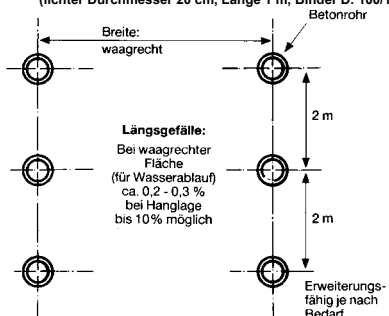

Aufbau eines Punktfundamentes

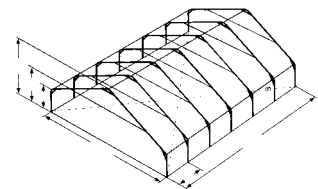
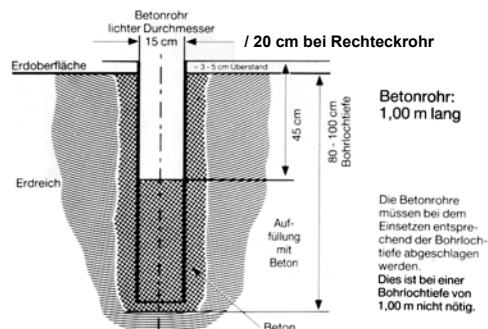



Götsch & Fälschle Typ „Stainz“

Hausbreite: 8 m / 10,00 m / 12,00 m und Sondermaße möglich

Stehwandhöhe: Vorderfront ca. 5,00 m - 7,00 m

Rückseite ca. 2,60 m - 4,50 m

Hauslänge: *nach Bedarf*

Binderabstand: **2 m**

Binder: Stahl verzinkt

Dachkonstruktion: Gitterbinder

Dacheindeckung: Doppelfolie oder Stegdoppelplatten

Giebelfront: PC-Platten, ESG- oder ISO-Glas

Seitenstehwand: ESG- bzw. ISO-Glas oder Seitenlüftung

Lüftung: Seitenlüftung / Klapplüftung oder Roll-Lüftung

Für weitere Informationen
stehen Ihnen unsere
Fachberater telefonisch
oder vor Ort gerne zur
Verfügung.







Götsch & Fälschle Freilandhaus

Hausbreite:	beliebig von 8,00 – 24,00 m, ein- oder mehrschiffig, Sondermaße möglich
Hauslänge:	nach Bedarf, Binderabstand 4,00 m, Sondermaße möglich
Stehwandhöhe:	von. 2,00 – 5,00 m
Dachform:	Pult oder Satteldach, Dachneigung ca. 10°
Giebel:	mit Alu-Sprossenprofile Isolierplatten 6 mm mit Gummiabdeckung befestigt
Stehwand/ Lüftung:	mit Seitenlüftung von oben nach unten zum öffnen, oder mit Rollwand von unten nach oben aufrollbar
Dacheindeckung:	mit Gewebefolie SHS RF Clear Das Gewebe wird mit PP Kordel konfektioniert und mit Aluprofilen an V ² Drähten 3 mm montiert. Die Führung erfolgt über ein Alu-Schirmprofil mit einer Gummi Abdichtlippe in jedem Binderfeld wird auf der Rückseite ein Kederprofil und auf der Vorderseite ein Abtropfprofil zur optimalen Abdichtung montiert
Antrieb:	mit Lock E-Winde, A60 mit eingebautem Endschalter



Thermohaus in verollbarer Ausführung

Schattenhallen mit System feuerverzinkte Ausführung

Ausführung:	Rohr \varnothing 76,1 mm (verstärkte Ausführung)	Rohr \varnothing 48,3 mm
Höhe:	3,50 m	2,50 m
Feldbreite:	bis 6 m	bis 4 m
Bedachung:	Schattiergewebe aus Polyäthylen uv-stabilisiert und reißfest (auch in schneefester Ausführung lieferbar)	

Bei der Bodenbefestigung kann zwischen Rohrstützen mit **Betonfundamenten** (ca. 25x25x50 cm, ca. 85 kg) oder **Bodenplatten** (ca. 25 x 25 cm, Stärke ca. 5 mm) gewählt werden. Zusätzlich wird das System durch Windverbände und Verstreben stabilisiert.

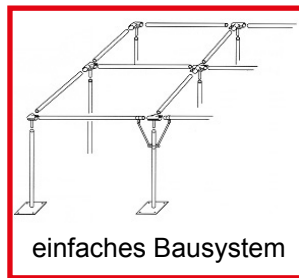
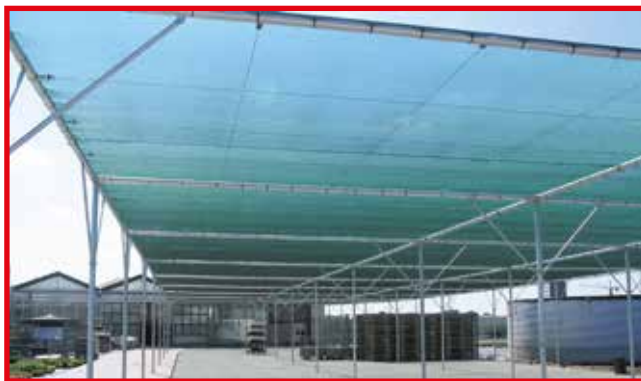

Art.-Nr. 244020
Spezial Schneegewebe

Weitere Schattiergewebe
auf Seite 99/100

100795 **Einfachselle \varnothing 48,3 mm**

100796 **Einfachselle \varnothing 76,1 mm**

252870 **Drahtspanner grün**
247/100 mm

252871 **PVC-Spann- und Bindedraht grün**
3,8 mm x 110 m

252872 **PVC-Spann- und Bindedraht grün**
2,0 mm x 100 m



Auf Wunsch geben wir Ihnen gerne verschiedene Referenzadressen an!
Eine Komplettmontage kann auch durch unsere Monteure durchgeführt werden!

Systemhallen



Wir beraten Sie gerne über die verschiedenen Ausführungen!

Art.-Nr. Artikel

- preiswert durch Serienproduktion
- schneller Aufbau
- dauerhaft haltbar

Glasgewächshäuser

Typ Venlo 6,40 m, 8,00 m und 9,60 m



Wir projektieren, liefern und montieren schlüsselfertig komplette Gewächshäuser und Verkaufsanlagen mit:

- Lüftungstechnik
- Gießwagen
- Schlauchaufhängung
- Ventilatoren
- Belichtung
- Heizungssystemen
- Schattier- und Verdunkelungsanlagen
- Beton- und Rolltischen
- Bewässerungs- und Dosieranlagen
- EDV-programmierte Steuerungen

Erstklassige **gebrauchte** holländische Gewächshäuser in Komplettausstattung auf Anfrage lieferbar!



CC-Wegeplatten

Betriebsausstattung für Folien- und Glasgewächshäuser

- Wegeführung im Gewächshaus, spezielle Wegeplatten für CC-Karren (Seite 35)
- Energieschirme, Schattier- und Verdunklungsanlagen (Seite 38)
- Gießwagen (Seite 40)
- Schlauchaufhängung für Foliengewächshäuser (Seite 42)
- Beregnungslösungen für alle Arten von Folien- und Glasgewächshäusern siehe Kapitel Beregnung und Bewässerung (Seite 111)
- Wasserauffangbecken siehe Kapitel Beregnung und Bewässerung (Seite 113)
- Ventilatoren (Seite 43)
- Verkaufs- und Kulturtische - feststehend oder verrollbar (Seite 45) siehe auch Kapitel Transportgeräte (Seite 191)
- Kultur- und Hängerinnen (Seite 48)
- Heizungssysteme fahrbar oder feststehend für verschiedene Heizmedien oder Warmwassergeräte über Rohrsystem siehe Kapitel Heizgeräte (Seite 49)
- Dosieranlagen siehe Kapitel Düngerdosiergeräte (Seite 63)

Finden Sie den benötigten Artikel nicht?

Rufen Sie uns an...

...unsere Fachberater stehen Ihnen gerne zur Verfügung!



252832 CC-Wegeplatten mit Radführung und Verkettung

Technische Daten:	effektive Länge	1,2 m
	effektive Breite	unten 51 cm
		oben 53 cm
	Gewicht	18 kg
	Material	Recycling-Kunststoff (Kabelummantelung)
	Stärke	12 - 29 mm
	Radführungs-Höhe	24 mm

- Vorteile:**
- verlegen ist sehr einfach
 - Ideal für stationäre und mobile Zwecke
 - mit Rollenführung und Verkettung
 - Gehbereich mit Rutschsicherung (Noppen)
 - stabil und langlebig
 - lärmdämmend

- Stationär verlegen:**
- Fläche ebnen und walzen
 - Bändchengewebe oder Bauvlies aufbringen, darauf ca. 3 cm 2/5er Feinsplittschicht geben.
 - Platten mit dem vorgegebenen 3 mm Abstand verlegen

- Mobil verlegen:**
- Fläche ebnen
 - Bändchengewebe aufbringen
 - Platten mit 3 mm Abstand verlegen



252833 Mehrzweckplatten ohne Verkettung glatt, geschlossen, Loch 22 mm, 120 x 80 cm für Gehwegflächen

Art.-Nr. Artikel



252834 **Multikett-Platten mit Verkettung**
1200 x 800 x 22 mm, 20 kg

Die stabilen Multikett-Platten haben eine geschlossene und genoppte Oberfläche und sind verkettbar. Sie eignen sich besonders für das Anlegen von dauerhaften und hochbelastbaren Flächen.
- temporär oder stationär

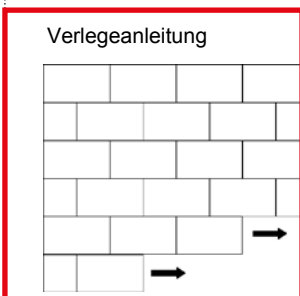

Verlegeanleitung für Bodenmatten aus Recyclingkunststoff:

- Fläche ebnen, ggf. walzen. Bändchengewebe (z.B. Mypex) auflegen.
- Ca. 3 - 5 cm Feinsplittschicht (Körnung 2-5mm) aufbringen.
- Bodenmatten immer im Versatz (T-Fuge) verlegen, um einen optimalen Verbund herzustellen (siehe Zeichnung). Leichte Maßtoleranzen (1%) werden dabei ausgeglichen.
- Zuschnitt ist mit einer Kreissäge (Hartmetallblatt) leicht möglich.
- Die Verkettung der Matten enthält eine integrierte Dehnfuge. Matten so verlegen, dass die vorgegebene 2 - 3 mm Fuge entsteht.
- Mehrzweckplatten ohne Verkettung ebenfalls mit leichter Fuge verlegen (ca. 5 mm). Bei Anlieferung im Winter (Minusgrade) die **Matten vor der Verlegung einen Tag bei Raumtemperatur aufwärmen**. Dadurch sind die Matten elastischer und leichter zu verlegen.

Multikettplatten auch in 600 x 800 mm auf Anfrage lieferbar.

Auffahrkeile



	für CC-Wegeplatten	Multikett-Platten
	545x110x25 mm, ca. 1,35 kg	400x100x22 mm, ca. 0,6 kg
252835	für unten	252878 für unten
252836	für oben	252877 für oben

Arbeitsplatzmatten
Regumatte

Farbe: schwarz
Material: Gummifasern als Recycling-Produkt, gebunden mit MDI-Polyurethan

- Vorteile:**
- Kälteisolierend
 - weich - d. h. gelenkschonend (z. B. Rheumabeschwerden)
 - vermindert Ermüdungserscheinungen bei langem Stehen
 - rutsch- und wetterfest
 - wasserdurchlässig
 - genoppte Unterseite



252831 **Regumatte** 125 x 80 x 0,8/1,7 cm

Art.-Nr. Artikel



252875 **Schwerlastplatten**
1200 x 800 x 43 mm, 28 kg, Halbkugelprofil

252879 **Schwerlastplatten**
600 x 800 x 43 mm, 18 kg, Noppenprofil

mit verstärkter Unterseite, Material Recycling-Kunststoff

- sehr tragfähig und bruchfest
- umlaufend verkettbar
- auch für temporäre Befestigung

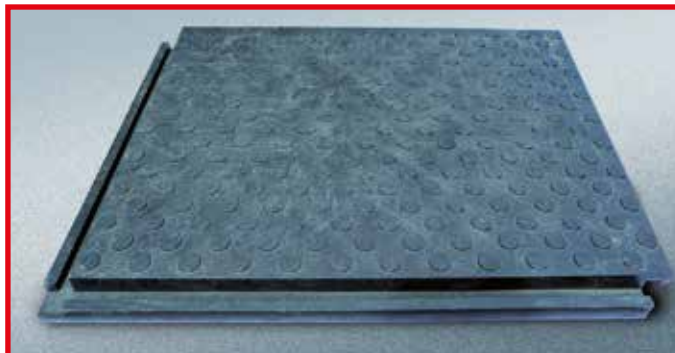

Art.-Nr. Artikel



Energieschirme, Schattier- und Verdunklungsanlagen

Heutzutage ist es besonders wichtig Energie zu sparen. Durch die beweglichen Wärmeschirme wird die bestmögliche Ausnutzung der vorhandenen Energie bewirkt, d. h. Produktionskosten werden gesenkt und gleichzeitig wird ein Mehrertrag bei Ihren Pflanzen erzielt. Die Energieschirme sind so konstruiert, dass es zu keiner "Kaminwirkung" kommt. Durch ein Überlappungssystem an den kritischen Stellen, wie an den Bindern und im Rinnenbereich erzielt man eine vollkommene Abdichtung, wodurch eine enorme Energieeinsparung garantiert ist. Ein seitlicher Abschluss gewährleistet im geschlossenen Zustand optimale Abdichtung.

Durch Kombination von Energieschirmen und Verdunklungsanlagen werden bis zu 50 % Energieeinsparung erzielt. Die funktionelle Konstruktion ermöglicht eine rasche und somit kostengünstige Montage in jedem Gewächshaus.



Schattierungen und Energieschirme

Das Energieschirmgewebe der Schattierungen ist ein fast vollkommener Schirm für Pflanzen, die neben Energieeinsparung auch Sonnenschutz benötigen. Die Anzahl der Aluminiumbändchen, die im Sommer für die richtige Lichtmenge und im Winter durch die Verbindung mit Polyesterbändchen für Energieeinsparung sorgen, ist individuell wählbar, so dass man das Gewebe auf die Bedürfnisse der Pflanzen abstimmen kann.



Art.-Nr. Artikel

Verdunklungsanlagen

Die nach den neuesten Erkenntnissen entwickelten Verdunklungsanlagen helfen die Tageslänge auf die individuellen Bedürfnisse der Pflanzen abzustimmen. Die Verdunklungsanlagen können mittels Seilwickelspulen oder Zahnstangen angetrieben und auch als Energieschirm eingesetzt werden.



Verdunklungsanlage im Foliengewächshaus

Rollschirmsysteme

Rollschirme werden von uns seit vielen Jahren im Dachbereich, Stehwand, als Verdunklungen, Frostschutz und Abtrennung zwischen den Gewächshausabteilungen erfolgreich eingesetzt. Eigenst angefertigte Bleche garantieren optimale Führung und einen korrekten Abschluss.



Die verschiedenen Anlagen können mit Elektrowinden und Regelsystem vom einfachen Schaltkasten, Licht- und Dämmerungsfühler bis hin zum Klimacomputer aus gestattet werden.

Über die verschiedenen Ausführungen beraten wir Sie gerne!



Berechnen Sie Ihre Kulturen mit System. Effektiv und ökonomisch

Gießwagen - maßgeschneiderte Lösungen für alle Arten von Folien- oder Glasgewächshäusern, sowie im Freiland.

Hängegießwagen

mit PE-Rohr Wasserzuführung, Schlauch- und Kabelwagen, sowie Energiezuführungskette

Aufbau aller Hängegießwagen

- verzinkter Vierkantröhrrahmen
- Gebriebemotor mit umlaufendem Kettenantrieb
- variable Geschwindigkeit von ca. 1,6 - 16 m / min.
- Schaltkasten am Gießwagen oder fest im Haus
- höhenverstellbarem Alu-Ausleger
- PVC-Rohr mit Flachstrahldüsen

Schaltkasten:

- Frequenzumrichter zur Geschwindigkeitsverstellung
- Programmsteuerung mit Stillstandüberwachung
- automatischer Start durch die interne Schaltuhr

Option:

- Ausleger in Laufrichtung schwenkbar
- Flachstrahldüsen für Pflanzenschutz
- mit angebautem Dosiergerät



Hängegießwagen

mit PE-Rohr Wasserzuführung

jedoch Antrieb durch ein umlaufendes Drahtseil

- Antriebsmotor, Schaltkasten und Endschalter fest im Haus installiert
- keine Stromleitung im PE-Rohr



Freilandgießwagen mit Gitterbinderauslegern

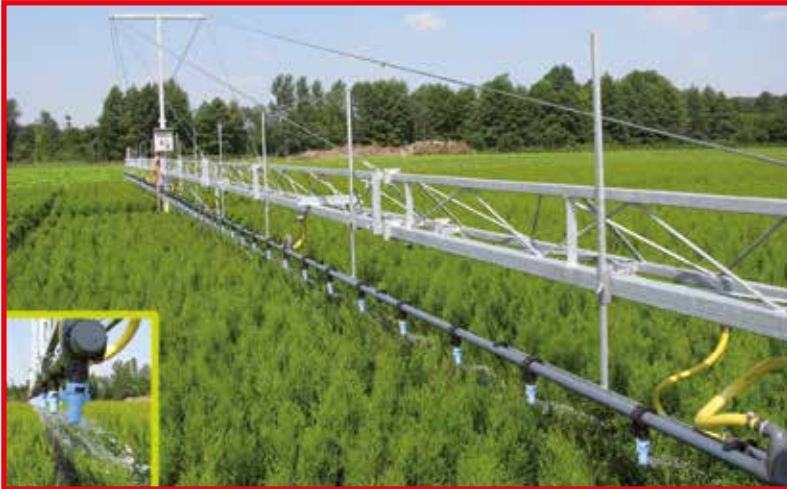

Aufbau Gittergießwagen:

- stabiles verz. Grundgestell aus Vierkantrohren
- Getriebemotor mit Direktantrieb auf beide Räder
- variable Geschwindigkeit von ca. 1,5 - 16 m/min.
- Schaltkasten über den Gitterauslegern
- Wasserverteilung in der Konstruktion
- höhenverstellbare Beregnungsröhre

Schaltkasten:

- Frequenzumrichter zur Geschwindigkeitsverstellung
- Schubstangen Endabschaltung
- Magnetventilsteuerung vom Schaltkasten

Option:

- Transporteinrichtung zum Anbau von Förderbändern
- Flachstrahldüsen für Pflanzenschutz
- mit Angebautem Dosiergerät



Sonderausstattung
Energiezuführungskette





Freilandgießwagen

Schlauchaufhängung für Foliengewächshäuser

Binderabstand 1,50 / 2,00 m bestehend aus:

Profilschiene 30 x 30 mm verzinkt, Verbindungsmuffe verzinkt, Aufhängemuffe mit Befestigungslasche verzinkt, Lochbandschelle ca. 25 mm ø mit Schraube, Schlauchwagen mit Aufnahmeklemme ca. alle 3 m, Endklemme, Wasserschlauch, Messing-Geka-Kupplung und Schlauchabsteller

Weitere Ausführungen wie Freilandgießwagen, Positionsspeichergießwagen oder Parzellengießwagen auf Anfrage !



Für Binderabstand 1,50 m:

- 252560 Schlauchaufhängung komplett mit 1/2" Wasserschlauch
- 252561 Schlauchaufhängung komplett mit 3/4" Wasserschlauch
- 252562 Schlauchaufhängung komplett mit 1" Wasserschlauch

Für Binderabstand 2,00 m:

- 252563 Schlauchaufhängung komplett mit 1/2" Wasserschlauch
- 252564 Schlauchaufhängung komplett mit 3/4" Wasserschlauch
- 252565 Schlauchaufhängung komplett mit 1" Wasserschlauch

Alle Gießwagen können selbstverständlich auch mit verschiedenen Dosiergeräten ausgestattet werden

Art.-Nr. Artikel



Gartenbauausführung

VENTILATOREN

- 252705 Spezial Gewächshausventilator Typ N&S/52 ohne Drehzahlregler**
 komplett mit 2 Schutzgittern und 10 m Kabel, anschlussfertig, Motor IP 55 geschützt, Stromverbrauch 350 Watt/h bei voller Leistung, Gehäuse weiß, UV-stabilisiert
- 252708 Spezial Gewächshausventilator Typ N&S/42 ohne Drehzahlregler** (Ausführung wie Typ 'N&S/52')
- 252704 Spezial Gewächshausventilator Typ N&S/52**
 mit seperatem Drehzahlregler (stufenlose Drehzahlregelung möglich)
- 252707 Spezial Gewächshausventilator Typ N&S/42**
 mit seperatem Drehzahlregler (stufenlose Drehzahlregelung möglich)
- 252713 Spezial Gewächshausventilator „VERTIKAL“ Typ N&S/40 ohne Drehzahlregler**
 komplett mit 1 Schutzgittern und 5 m Kabel, anschlussfertig, Motor IP 55 geschützt, Stromverbrauch 230 Watt/h bei voller Leistung, Gehäuse weiß, UV-stabilisiert

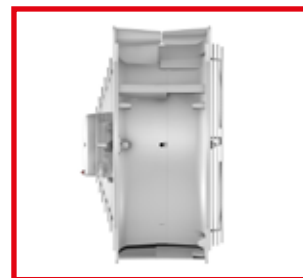

technische Daten	Typ N&S/42	Typ N&S/52
Luftleistung:	5.050 m ³ /h <small>(die Leistung ist von 1.550 bis 5.050 m³/h stufenlos regulierbar)</small>	7.760 m ³ /h <small>(die Leistung ist von 1.550 bis 7.760 m³/h stufenlos regulierbar)</small>
Wurfweite:	ca. 40 m	ca. 55 m
Elektroanschluss:	230 V / 50 Hz	230 V / 50 Hz
Ausblasdurchmesser:	420 mm	520 mm
Tiefe:	230 mm	230 mm
Gewicht:	9 kg	11 kg
Geräuschpegel:	46 dBA	52 dBA



VERTIKAL

technische Daten	VERTIKAL Typ N&S/40
Luftleistung:	5.200 m ³ /h
Wurfweite:	ca. Ø 25 m
Elektroanschluss:	230 V / 50 Hz
Maße LxBxH:	705 x 705 x 370 mm
Gewicht:	13 kg
Geräuschpegel:	49 dBA





Art.-Nr. Artikel

252706 Drehzahlregler für Gewächshausventilator Typ N&S 5,0 Ampere mit Kabel (IP55)

(mit diesem Drehzahlregler können bis zu 3 Stück Typ N&S/42 oder 2 Stück Typ N&S/52 oder 3 Stück Typ N&S/40 (vertikal) betrieben werden)

252712 Drehzahlregler für Gewächshausventilator Typ N&S 10,0 Ampere mit Kabel (IP55)

(mit diesem Drehzahlregler können bis zu 7 Stück Typ N&S/42 oder 5 Stück Typ N&S/52 oder 6 Stück Typ N&S/40 (vertikal) betrieben werden)

Zubehör wie Folienschlauch, Rundausblas und Nebelsystem auf Anfrage lieferbar!

Die Brenndauer einer Philips SON-T-Birne beträgt ca. 10.000 Stunden !

Belichtung

Ersatzbirnen (Leuchtmittel)

150209 Philips SON - T - Pia Green-Power, 400 Watt



150219 LUX-Meter

Klein, leicht und einfach zu bedienen. Großes, gut ablesbares LCD Display. Haltefunktion für den Maximalwert und den aktuellen Messwert, 12 v Batterie inclusive

Messbereich: 0- 200; 200 - 2.000; 2.000 - 20.000; 20.000 - 50.000 LUX

Genauigkeit: +/- 5 % < 10.000 LUX
+/- 10 % > 10.000 LUX

Auflösung: 0,1 LUX

Größe: 188 x 64,5 x 24,5 mm
115 x 60 x 27 mm Fotodetektor

Gewicht: 160 g

Art.-Nr. Artikel

Feststehende und rollbare OTTE-Alutische für Verkauf und Produktion



Ob feststehend oder fahrbar, ob zusammenklappbar, doppelgeschossig oder ganz ohne Aufbau, mit den Verkaufstischen können Sie Ihr Pflanzenangebot jederzeit professionell und ohne zusätzlichen Arbeitsaufwand präsentieren.

Sämtliche Verkaufstische sind serienmäßig variabel höhenverstellbar und werden je nach Wunsch mit wasserdichtem Aluminium-Blechbelag (mit Wasserablauf und Stopfen) oder mit einer Kunststoffwanne für die Ebbe-/Flut-Bewässerung ausgerüstet. In der nachfolgenden Tabelle finden Sie unsere Standardformate (Gesamthöhe = 75 cm). Selbstverständlich fertigen wir auch Tische nach Ihren individuellen Wünschen.



Verkaufstisch mit Bannerhalter



Übertischbügel zur Aufnahme einer zweiten Ebenelieferbar!

Aluminium-Belag		Kunststoffwanne	
Länge	Breite	Länge	Breite
1,01 m	1,01 m	1,01 m	1,01 m
1,51 m	1,01 m	1,51 m	1,01 m
2,01 m	1,01 m	2,01 m	1,01 m
2,51 m	1,01 m	2,51 m	1,01 m
3,01 m	1,01 m	3,01 m	1,01 m
3,51 m	1,01 m	3,51 m	1,01 m
1,01 m	1,26 m	1,01 m	1,21 m
1,51 m	1,26 m	1,51 m	1,21 m
2,01 m	1,26 m	2,01 m	1,21 m
2,51 m	1,26 m	2,51 m	1,21 m
3,01 m	1,26 m	3,01 m	1,21 m
3,51 m	1,26 m	3,51 m	1,21 m
1,01 m	1,51 m	1,01 m	1,51 m
1,51 m	1,51 m	1,51 m	1,51 m
2,01 m	1,51 m	2,01 m	1,51 m
2,51 m	1,51 m	2,51 m	1,51 m
3,01 m	1,51 m	3,01 m	1,51 m
3,51 m	1,51 m	3,51 m	1,51 m

Art.-Nr. Artikel

Rolltische



Mit modernster Technik für eine zeit und kostensparende Produktion. Die auf Gehrung geschnittene Aluminiumkonstruktion ist geschweißt und garantiert somit eine hohe Lebensdauer. Die Tischformate richten sich nach den marktgängigen Belägen (Standardbreiten 1,61 m, 1,81 m, 1,91 m, 2,01 m) und sind in ihrer Länge nahezu beliebig wählbar.

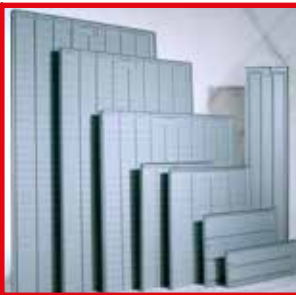

Für jede Kultur den optimalen Belag

Kunststoffwannenbelag

Der Kunststoffwannenbelag bietet die ideale Lösung für Anstauverfahren. Durch ein Flutventil wird der gesamte Tisch ca. 2 cm mit Wasser oder Nährlösung angestaut. Nach der Pflanzenversorgung läuft alles wieder zum Becken zurück. Bei geringem Wasser- und Düngerverbrauch wird so eine vollautomatische Bewässerung oder Düngung mit kurzen Bewässerungszeiten und hohen Energieeinsparungen erreicht.



Rolltisch mit Ebbe-/Flutbelag

Gelochter Styroporbelag

Als Alternative zum Kunststoffwannenbelag sorgen auch die Styropor-Beläge mit Bewässerungsmatten für einen geschlossenen Wasserkreislauf (als Fließtisch mit PE- und Nadelfolie). Damit können die Wasserspeicher und auch die Pumpenleistungen kleiner dimensioniert werden. Das verringert nicht nur den Wasserverbrauch und die Luftfeuchtigkeit, sondern auch die Investitionskosten. Ohne Folienauflage bietet dieser Belag eine optimale Luftzirkulation.



Art.-Nr. Artikel

Wellgitterbelag

Der Wellgitterbelag erlaubt ebenfalls eine optimale Wärmezirkulation und eignet sich für Kulturen, die nicht durch das Anstauverfahren mit Wasser versorgt werden müssen. Je nach Topfgröße sind Wellgitter in verschiedenen Maschenweiten und Drahtdicken sowie in verzinkter und Nirosa Ausführung lieferbar

Der stabile Tischunterbau besteht je nach baulichen Gegebenheiten aus verzinktem Stahlrohr oder aus Aluminium. Sämtliche Unterbauten sind serienmäßig mit einer stufenlosen Höhenverstellung ausgestattet und bieten so eine präzise Höhenjustierung. Zwischen Unterbau und Rolltisch sorgen zwei Rollrohre für die Beweglichkeit der Tischwanne. Die Verrollungen liegen je nach Tischbreite zwischen 40 cm und 60 cm. Sicherungselemente sorgen für ein gefahrloses Arbeiten (Verschiebe-Kippsicherung).

620181 Durch **Zwei-Wege-Tischventile** können Wannen geflutet werden. Sowohl Ventile als auch Siebe bestehen aus strapazierfähigem, UV-beständigem Kunststoff. Durch das Prinzip des Ventils wird das Wasser mit Luft-Sauerstoff angereichert

620180 Das **1-Wege-Tischventil** ist mit einem Sieb im oberen Gehäuseteil versehen, welches beim Ablauf des Wassers vom Tisch, den groben Schmutz abfängt. Der integrierte Absperrhahn, im unteren Gehäuseteil, reguliert den Wasserzulauf bzw. Wasserablauf. Diese erfolgen gemeinsam durch den gleichen Anschluss.

Übertisch-/Verdunklungsbügel

in verschiedenen Größen lieferbar.

Mit den Verdunklungsbügeln haben Sie die Möglichkeit mit entsprechender Folie einzelne Tische zu verdunkeln. In der Kombination mit der Folie sind sie sowohl für die Keimung als auch für die Wachstumshemmung geeignet.

In Kombination mit der Übertischwanne eignen sich die Übertischbügel zur Schaffung einer zweiten Präsentationsebene für Pflanzen und Zubehör.



Verschiebe-/Kippsicherung



Verdunklungsbügel



Übertischbügel

Art.-Nr. Artikel



Alu - Hängerinne

Diese Hängerinne eignet sich besonders um die Kulturfäche optimal auszunutzen.

Breite 120 mm - Höhe 40 mm für Topfgrößen bis 14 cm geeignet.

100731 **Alu-Hängerinne** Länge 5 m

100706 **Alu-Hängerinne** Länge 6 m

100733 **Alu-Hängerinne** Länge 5 m - jedoch mit Wasserablaufstutzen eingeschweißt

100732 **Alu-Hängerinne** Länge 6 m - jedoch mit Wasserablaufstutzen eingeschweißt

- Weitere Ausführungen auf Anfrage -

Zubehör:



100707 **Alu-Verbinder** für Hängerinne 120 x 40 mm

100708 **Alu-Endstück** für Hängerinne 120 x 40 mm



100734 **Lochband**, verzinkt

Rolle = 10 m - zum Aufhängen der Rinne gut geeignet



250003 **Gartenbau-Bewässerungsvlies**

fertig geschnitten, Gewicht ca. 300 g/m²

Breite 11,5 cm, Rollenlänge 50 m



242508 **Aquafol (Nadelfolie)**

schwarz, zum Schutz vor Veralgung - außerdem wird die Wasserverdunstung verringert

Breite 11,5 cm, Rollenlänge 50 m

***Bewährt und sicher!
Doppelwand-Tank
(DWT Plus 3)***



REMKO VRS



***PGT 60 mit Ventilator
und Folienschlauch***



nitsch

H. Nitsch & Sohn GmbH & Co. KG



Heizautomaten Zubehör Klimageräte

**Elektro-Heizautomaten
Propangas-Heizautomaten
Öl- und Gas-Heizautomaten
Warmwasser-Heizautomaten
Schornsteinsysteme/
Kamine, Thermostate
Heizöltanks
Vegetationsheizung
(Agrotherm)
Heizmatten
Raumklimageräte**



REMKO ELT 10-6



REMKO EST



Art.-Nr. Artikel

Mobile Warmluft-Heizautomaten

REMKO - Elektro-Heizautomaten

Die effektive Heizkraft aus dem Stromnetz.

Die Heizleistung von 2,2 bis 18 kW ist zwei bzw. dreistufig regelbar.

Keine Leistungsverluste - der gesamte Strom wird in Wärme umgesetzt.

Durch das geringe Gewicht und die kompakte Bauweise sind die Geräte universell einsetzbar. Die Geräte sind robust, sicher und zuverlässig.

Bei Anschluss eines Raumthermostates wird eine konstante Temperatur bei überraschend sparsamen Stromverbrauch erzielt.

Technische Daten

Baureihe		ELT 3-2	ELT 10-6	ELT
18-9				
Nennwärmeleistung max.	kW	3,2	10,5	18
Schaltbare Heizleistung	kW	2,2 / 3,2	3 x 3,5	3 x 6
Luftleistung	m ³ /h	350	750	1000
Elektroanschluss	Volt	230/1~	400/3~N	400/3~N
Frequenz	Hz	50	50	50
Nennstrom max.	A	13,90	14,90	27,50
Länge	mm	400	675	740
Breite	mm	200	300	335
Höhe	mm	335	455	500
Gewicht	kg	6,8	20,0	27,4
Art.-Nr.		140000	140001	140003

Remko Elektro-Infrarotstrahler

Wohlige Wärme aus der Steckdose. Ideal für die behagliche Körpererwärmung.

Der Elektro-Infrarotstrahler eignet sich besonders zur Punktbeheizung auf Marktständen und in Gärtnereien.

Die Verkleidung aus Stahlblech sichert robusten Dauerbetrieb. Die direkte Wärme wird staubfrei durch ein besonders großes Strahlungsfeld erzeugt.

Technische Daten

Baureihe		EST
Nennwärmeleistung	kW	2,0
Elektroanschluss	Volt	230/1~
Frequenz	Hz	50
Nennstrom	A	9,1
Tiefe	mm	305
Breite	mm	305
Höhe	mm	910
Gewicht	kg	10,0
Serienfarbton		weiß
Art.-Nr.		140002

Art.-Nr. Artikel

Mobile Warmluft-Heizsysteme

REMKO Propangas-Heizautomaten

Die Baureihe PGT ist für den problemlosen und betriebssicheren Allround-Einsatz in Gärtnereien, für das Handwerk und die Landwirtschaft konstruiert.

Die in den Geräten **eingebaute Power-Regulation**

bietet jederzeit die Möglichkeit, die Heizleistung durch eine stufenlose

Leistungsregelung dem Einsatzzweck entsprechend anzupassen. **Alle Geräte der Baureihe PGT werden steckerfertig mit Druckregler, 2 m Gasschlauch**

und Schlauchbruchsicherung geliefert und sind nach Anschluss an das 230 Volt-Wechselstromnetz sowie an eine Propangasflasche betriebsbereit.

Zur Energieeinsparung können die Geräte in einer Automatikausführung mit einem steckerfertigen Raumthermostat geliefert werden.



REMKO PGT 30-60



REMKO PGT 100



REMKO PGT 100 INOX



Technische Daten

Baureihe		PGT 30	PGT 60	PGT 100
Nennwärmeleistung,				
regelbar	kW	10 - 26	25 - 55	50 - 100
Luftleistung	m³/h	800	1450	3600
Brennstoff/Gasart		Flüssiggas Kategorie I ₃		
Geräte-Anschlussdruck	bar	1,5	1,5	1,5
Geräte-Anschlusswert	kg/h	0,78 - 2,0	1,95 - 4,27	3,9 - 7,8
Elektroanschluss	Volt	230/1~	230/1~	230/1~
Frequenz	Hz	50	50	50
Länge	mm	450	650	1060
Breite	mm	260	320	435
Höhe	mm	410	510	620
Gewicht	kg	12	20	47
Power-Regulation		Serie	Serie	Serie
Thermostatisch regelbar		ja	ja	ja
Art.-Nr.		140215	140216	140217

Zubehör:

140100 Feuchtraumthermostat - steckerfertig

geringe Schaltdifferenz, Schutzart IP 54,

komplett mit **10 m Feuchtraumkabel**, Anschlussstecker und

Schutzvorrichtung aus lackiertem Stahlblech



Feuchtraumthermostat

140211 Feuchtraumthermostat - steckerfertig

geringe Schaltdifferenz, Schutzart IP 54, komplett mit 5 m Kabel und

Anschlussstecker, ohne Blechkasten.

140207 Mehrflaschen - Set (2 - 3 Flaschen)

für Mehrflaschenbetrieb,

damit die Propangasflaschen nicht vereisen



Mehrflaschen-Set

140218 Remko-Anschlußstutzen

Ø 300 mm, für **reinen Frischluftbetrieb**, inkl. Befestigungsmaterial sowie

Alu-Flexrohr 2,5 m Länge und Befestigungsschelle



Art.-Nr. Artikel



REMKO CLK 70



Mobile Warmluft-Heizautomaten

REMKO Öl / Gas - Heizautomaten

mit separatem Marken-Brenner

Kein anderes Heizsystem läßt sich in Glas- oder Foliengewächshäusern so optimal einsetzen wie die CLK - Heizautomaten.

Das gilt einerseits für die exakte Bestimmung des passenden Gerätes hinsichtlich Gewächshausgröße sowie Wärmeleistung und andererseits für die gewünschte Betriebszeit.

Im Bedarfsfall erzeugen die Geräte Wärme ohne Vorlaufzeit wie herkömmliche Warmwasser-Heizsysteme oder andere Heizanlagen. Das bedeutet Reduzierung des Energiebedarfs und somit erhebliche Kosteneinsparung.

Durch die äußerst geringen Abgasverluste nach ENEC (Energieeinsparungsgesetz) entsteht ein hoher feuerungstechnischer Wirkungsgrad und optimale Wirtschaftlichkeit.



Servicefreundlicher Ölbrenner



Geschlossene Brennerverkleidung



Leistungsstarke, speziell optimierte Sichel-Ventilatoren

Technische Daten

Baureihe		CLK 30	CLK 50	CLK 70
Nennwärmeleistung max. kW		29	46	68
Nennwärmeleistung	kW	26,5	42	62
Luftleistung	m ³ /h	1760	2780	4920
Brennstoff	Heizöl EL nach DIN 51603 oder Dieselkraftstoff			
Brennstoffverbrauch max./h		2,85	4,5	6,6
Abgasverlust max.	%	9	9	9
Elektroanschluss	Volt	230/1~	230/1~	230/1~
Frequenz	Hz	50	50	50
Nennstrom max.	A	1,8	2,0	3,9
Leistungsaufnahme max. W		370	420	860
Luftausblas ø	mm	300	300	400
Abgasanschluss ø	mm	150	150	150
Länge gesamt	mm	1450	1450	1610
Breite gesamt	mm	660	660	730
Höhe gesamt	mm	1000	1000	1120
Gewicht mit Brenner	kg	126	132	172

Art.-Nr. für Ausstattung mit

Ölbrenner und Ölfilter	140411	140401	140404
------------------------	--------	--------	--------

Art.-Nr. Artikel

Mobile Warmluft-Heizautomaten

REMKO Öl / Gas - Heizautomaten

Zahlreiche Möglichkeiten der Warmluftverteilung ...

Die Gerätebaureihe CLK kann man ohne Übertreibung als wahre Kraftprotze bezeichnen. Es sind die leistungsstärksten ortsveränderlichen REMKO-Heizgeräte mit kräftigen Ventilatoren und hohen Pressungen in der Ausführung mit 230 Volt-Wechselstrom. Diesen mobilen Geräten geht auch bei überdimensionalen Warmluftschlauchlängen die Puste nicht aus.

- Gebläse-Ölbrenner, Markenfabrikat - Äußerst geringe Abgasverluste nach nach unserer Wahl, minutenschnell ENEG (Energieeinsparungsgesetz) austauschbar.
- Elektrische Ölvorwärmung. - Steckeranschluss für raumthermostatische Steuerung.
- geschlossene Brennerverkleidung



REMKO CLK 150



Feuchtraumthermostat IP 54
Art.-Nr.: 140100

Technische Daten

Baureihe		CLK 120	CLK 150
Nennwärmebelastung max.	kW	121	144
Nennwärmeleistung	kW	110	131
Luftleistung	m ³ /h	7350	8920
Brennstoff	Heizöl EL nach DIN 51603 oder Dieselmotorkraftstoff		
Brennstoffverbrauch max.	l/h	11,8	14,0
Abgasverlust max.	%	9	9
Elektroanschluß	Volt	230/1~	230/1~
Frequenz	Hz	50	50
Nennstrom max.	A	6,0	8,5
Leistungsaufnahme max.	W	1300	1900
Luftausblas ø	mm	500	500
Abgasanschluss ø	mm	200	200
Länge gesamt	mm	2100	2100
Breite gesamt	mm	920	920
Höhe gesamt	mm	1350	1350
Gewicht mit Brenner	kg	303	312
Art.-Nr. für Ausstattung mit Ölbrenner und Ölfilter		140419	140423

Die Geräte können wahlweise bis zur Geräte-Größe CLK 150 mit Gebläse-Propangasbrenner ausgestattet werden!

Art.-Nr. Artikel

Stationäre Warmluft-Heizautomaten
REMKO Universal - Heizautomaten



REMKO VRS



Einbaufertige Brennkammer mit Edelstahl-wärmetauscher



REMKO VRS E

Schnelle Wärme, dem Bedarf angepasst

Wenn es um wirtschaftliches Heizen in Industrie und Lagerhallen, in Werkstätten, in Sport- und Ausstellungshallen, in Glas- und Foliengewächshäusern geht, sind diese REMKO-Heizautomaten unübertroffen.

Dem Bedarf entsprechend kann unter vielen Typen im Leistungsbereich von 32 bis 249 kW das Gerät an die jeweiligen bauseitigen Bedingungen angepasst werden. REMKO VRS können in stehender oder liegender Ausführung maßgeschneidert werden. Serienmäßig verfügen die stehenden Geräte über eine Ausblashaube mit 4 verstellbaren Ausblagittern.

Ob mit Heizöl EL, mit Propan- oder Erdgas versorgt - die VRS-Heizautomaten erzeugen immer Wärme nach Vorgabe: schnell, sicher, ökonomisch. Im Gegensatz zu konventionellen Warmwasser-Heizsystemen arbeiten diese Heizautomaten ohne Vorlaufzeit. Darüber hinaus senkt die dezentrale Aufstellung im zu beheizenden Raum Montage- und Anlagekosten. **Der feuerungstechnische Wirkungsgrad beträgt bis zu 93 %.**

Technische Daten

Baureihe	VRS...	25 E	50 E	75 E	100 E	130 E	170 E	200 E
Nennwärmebelastung max.	kW	32	54	89	120	160	208	249
Nennwärmeleistung	kW	29	50	81	110	149	193	232
Nennluftvolumenstrom	m³/h	3880	4800	5270	6650	9080	10720	13280
Brennstoff	Heizöl EL, Erdgas oder Flüssiggas							
Brennstoffverbrauch max.	kg/h	2,6	4,5	7,5	10,1	13,7	17,7	21,3
Elektroanschluss	Volt	230/1~	230/1~	400/3N~	400/3N~	400/3N~	400/3N~	400/3N~
Frequenz	Hz	50	50	50	50	50	50	50
Tiefe	mm	850	1000	1250	1250	1530	1650	1650
Breite	mm	600	800	800	900	1010	1200	1200
Höhe	mm	1200	1400	1400	1500	1735	1900	1900
Höhe inkl. Haube	mm	1500	1700	1700	1800	2095	2260	2260
Abgasrohr	mm	150	150	180	180	200	200	200
Gewicht	kg	150	240	310	360	550	730	820

Art.-Nr. für Ausstattung mit Haube

4-seitig, Ölbrenner und Ölfilter	140551	140552	140553	140554	140504	140422	140421
---	---------------	---------------	---------------	---------------	---------------	---------------	---------------

Die Geräte können wahlweise mit Öl-, Propan- oder Erdgasbrenner ausgestattet werden.

Art.-Nr. Artikel

Stationäre Warmluft-Heizsysteme

REMKO - Warmwasser - Heizautomaten

Die ausgereifte Konstruktion eignet sich sowohl als Wand- wie auch als Deckenausführung mit einer Wärmeleistung von 15 bis 127 kW und ist eine optimale Erweiterung bestehender oder geplanter Warmwasser-Heizsysteme. Leicht anzubringende Befestigungs-Konsolen erlauben eine rasche Montage des Gerätes. Das selbsttragende, formstabile Stahlblechgehäuse ist serienmäßig verzinkt. Die Ausblaslamellen sind stufenlos einzeln verstellbar. Der Wärmetauscher wird in Kupfer-Aluminium geliefert. Der REMKO PWW ist für Pumpenwarmwasser und Pumpenheißwasser bis 110°C und einem max. zulässigen Betriebsdruck von 16 bar geeignet. Ein aerodynamisch ausgebildeter Ziehl-Abegg Axialventilator mit wartungsfreiem Drehstrom-Außenläufermotor, zweistufig, 3 x 400 V/50 Hz, ist serienmäßig eingebaut.



REMKO PWW 80-4

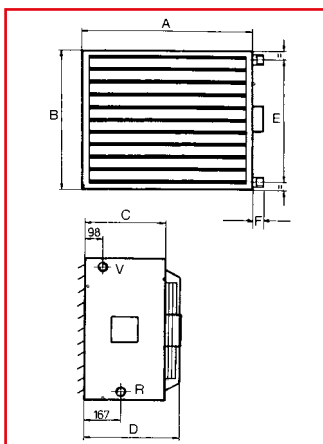

Geräteabmessungen

Typ	30	50	80	100
A mm	560	640	800	880
B mm	440	515	630	740
C mm	360	360	360	390
D mm	403	406	412	452
E mm	344	419	412	452
F mm	80	80	80	80
V* Zoll	1 1/4	1 1/4	1 1/4	1 1/2
R* Zoll	1 1/4	1 1/4	1 1/4	1 1/2

*Typen 30-4, 50-4, 80-4, 100-4: Anschlüsse für die übrigen Typen, siehe Leistungstabellen.



Technische Daten

Baureihe	PWW...	30-4	50-4	80-4	100-4
Wärmeleistung max. bei 80/60 u. Lufteintrittstemp. -15°C	kW	34	54	88	127
Heizmittel PWW	°C	90/70	90/70	90/70	90/70
Wärmeleistung bei Lufteintrittstemp.	kW	28,0/24,8	45,3/42,2	72,8/62,8	104,0/93,8
bei Luftaustrittstemp.	tLE °C	± 0	± 0	± 0	± 0
bei Luftaustrittstemp.	tLA °C	42/46	39/41	44/48	40/43
Nennluftvolumenstrom	m³/h	1760/1380	2990/2420	4490/3540	7280/5580
Schalldruckpegel	dB(A)	55/49	58/54	55/49	58/54
Heizmittelanschluss	Zoll	R1 1/4	R1 1/4	R1 1/4	R1 1/2
Elektroanschluss	Volt	3x400	3x400	3x400	3x400
Frequenz	Hz	50	50	50	50
Gewicht	kg	27	36	51	68
Art.-Nr.		140606	140615	140625	140633



Schaltgerät MSR D, zweistufig 400 V, im Kunststoffgehäuse
Art.-Nr. 140638



Art.-Nr. Artikel

Schornsteinsysteme / Kamine

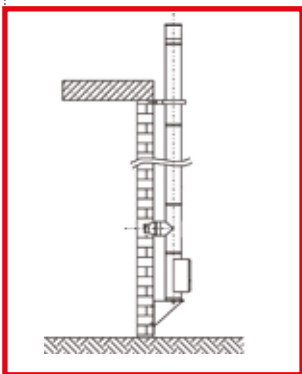

Doppelwandiger Schornstein für Außenmontage

Kamin aus Edelstahl (V4A)

einwandig, Wandstärke 1 mm, gemuffte Ausführung, bestehend aus:

- 3 Stück Kaminrohre V4A à 1 m
- 1 Stück Bogen 90° V4A, drehbar mit Türe
- 1 Stück T-Knie V4A, mit Türe und Rohrkapsel
- 1 Stück Regenhaube V4A
- 1 Stück Regenkragen, verzinkte Ausführung
- 1 Stück Dachdurchführung, verzinkte Ausführung

140235 Edelstahl-Kamin V4A komplett ø 150 mm

140245 Edelstahl-Kamin V4A komplett ø 180 mm

140255 Edelstahl-Kamin V4A komplett ø 200 mm

*Kamine **doppelwandig** aus Edelstahl für Innen- und Außenmontage auf Anfrage !*

Einzelstücke - Edelstahl (V4A)

Wandstärke 1 mm

Größe	ø 150 mm	ø 180 mm	ø 200 mm
Kaminrohr V4A 1 m	140230	140240	140250
Bogen V4A drehbar mit Tür	140231	140241	140251
T-Knie V4A mit Tür und Rohrkapsel	140232	140242	140252
Regenhaube V4A	140233	140243	140253
Regenkragen V4A	140234	140244	140254
Dachdurchführung verz. Ausführung	140086	140132	140133

Kamin aus FAL (Stahlblech feualuminiert),

Wandstärke 0,8 mm, gemuffte Ausführung, bestehend aus:

- 3 Stück Kaminrohre FAL à 1 m
- 1 Stück Bogen 90°, FAL, drehbar mit Türe
- 1 Stück T-Knie FAL, mit Türe und Rohrkapsel
- 1 Stück Regenhaube FAL
- 1 Stück Regenkragen FAL
- 1 Stück Dachdurchführung FAL

Art.-Nr. Artikel

Einzelstücke - FAL (Stahlblech feueraluminisiert)
Wandstärke 0,8 mm

Größe	ø 150 mm	ø 180 mm	ø 200 mm
Kaminrohr FAL 1 m	140106	140107	140108
Bogen FALdrehbar mit Tür	140109	140110	140111
T-Knie FAL mit Tür und Rohrkapsel	140112	140113	140114
Regenhaube FAL	140115	140116	140117
Regenkragen FAL	140149	140150	140151
Dachdurchführung FAL	140118	140132	140121

Zubehör für Heizsysteme

140208 **GOK-Großflaschenanlage**
 für 2 Gasflaschen mit automatischem Umschaltventil

252452 **Danfoss - Thermostat Typ RT 4**
 Regelbereich -5°C bis +30°C

140099 **Standard - Thermostat Typ N&S**
 Regelbereich -10 bis +40°C

140097 **Standard - Thermostat IP 54 Typ N&S**
 mit 5 m Kabel und Anschlußstecker
 Regelbereich -10 bis +40°C

140101 **Ausblaskopf verzinkt**
 für Folienschlauch ø 450 mm

140098 **Ausblaskopf verzinkt**
 für Folienschlauch ø 550 mm

Folien - Warmluftschlauch

mit verstärktem Saum und Messing-Aufhängeösen, gelocht.
 Der Schlauch ist am Ende geschlossen.
 Die Schlauchlänge ist beliebig wählbar.

- 140184 Folien - Warmluftschlauch ø 300 mm
- 140185 Folien - Warmluftschlauch ø 450 mm
- 252710 Folien - Warmluftschlauch ø 550 mm

Weitere Größen auf Anfrage !



PGT 60 mit Ventilator und Folienschlauch



Typ RT 4



Typ N&S



Folienschlauch gelocht

Art.-Nr. Artikel

Doppelwand-Tank (DWT Plus 3)



Der DWT plus 3 ist mittels patentiertem Verfahren dicht verschlossen.

Durch die leckageüberwachte Metall-Einkapselung ist der DWT plus 3 rundum doppelwandig.

- 15 Jahre Produktgarantie
- der Tank ist geruchsdicht
- Aufstellung ohne Auffangwanne in Wasserschutzgebiet möglich
- korrosionsfrei durch eine Feuerverzinkung



Technische Daten:

	Tankgröße	Länge (cm)	Breite (cm)	Höhe (cm)	Gewicht (kg)
630150	750 Liter	110	70	128	65
630151	1000 Liter	110	70	160	79
630152	1500 Liter	163	76	186	133

Zubehör für DWT plus 3:

630153	Grundeinheit G	für 750 ltr., 1000 ltr. und 1500 ltr.
630154	Erweiterung Reihe R	für 750 ltr., 1000 ltr. und 1500 ltr.



Art.-Nr. Artikel



AGROTHERM - Vegetationsheizung

Agrothermrohre sind Wellrohre aus Polypropylen in spezieller Qualität, die einer Temperatur von **-20°C bis +120°C** standhalten.

Die Wandstärke des Rohres beträgt 0,9 mm - dadurch ist ein optimaler Wärmeaustausch gewährleistet, der letztlich dem Tauschverhalten von Metall entspricht.

Die besondere Profilierung von Agrothermrohren sichert gleichmäßige Wandstärken - eine wichtige Voraussetzung für die hohen Anforderungen.

Einsatzbereich:

Agrotherm wird in 80% der Fälle direkt auf dem Boden verlegt und nicht im Boden. Damit wird erreicht, daß der oberirdische Teil der Pflanze optimal beheizt wird, während gegenüber herkömmlichen Methoden das restliche Gewächshaus erheblich kälter bleiben kann, als dies bei konventioneller Heizung notwendig ist.

Bei der Heizung mit Agrotherm auf Tischen werden zusätzlich Aufstellhaken verwendet, die das Agrotherm-Rohr ca. 2 cm über die Fließmatte bzw. das Sandbeet heben. Damit wird die Verdunstung reduziert und die Effektivität der Heizung erhöht.

Für eine optimale Funktion sollte eine Differenztemperatur von 5-7°C nicht überschritten werden.

Die maximale Verlegelänge von Agrotherm-Rohren beträgt 100 m.

252301 **Agrotherm - Vegetationsheizungsrohr**
NW 25 - Rollenlänge 500 m

252302 **Agrotherm - Vegetationsheizungsrohr**
NW 25 - Rollenlänge 200 m

252311 **PE - Verschraubung** NW 25 x 3/4" AG

252307 **Verbindungs-Kupplung** für NW 25

252306 **Anschweißnippel** 3/4" AG



Art.-Nr. Artikel



Thermostat mit Kabel für Heizmatte

Heizmatten

Die Heizmatten werden als Grundbeheizung verwendet, oder auf einzelnen Tischen ausgelegt. Der Stromverbrauch beträgt 150 Watt / m², 230 Volt.

In der Heizmatte befindet sich ein Heizelement zwischen Schichten aus Aluminiumfolie, welche die Wärme gleichmäßig verteilt.

Die **Matten** werden **nach Ihren Angaben** hergestellt.

Die **Verlegung** ist **sehr einfach**.

- Unter die Heizmatte legen Sie eine 5 cm dicke Isolierschicht (Styropor) und decken die Matte mit einer PE-Folie ab.

Die Heizmatten werden im Werk mit einem Thermostat (regelbar von 6°C bis 38°C) verbunden. Die Thermostate sorgen für eine gleichmäßige und genaue Regulierung der Temperatur. Ein Wärmefühler schaltet die vorgegebene Temperatur an und aus.

Die Matte ist in verschiedenen Maßen lieferbar, max. Produktionsgröße 20 m². Wir erstellen Ihnen gern ein entsprechendes Angebot.

Installation: Legen Sie zuerst ca. 5 cm starkes Polystyrol (Styropor) als Grundlage auf die Arbeitsfläche. Nun wird die Heizmatte darauf ausgebreitet. Anschließend decken Sie zum Schutz der Oberfläche die Heizmatte mit einer PE-Folie ab. Diese schützt die Alufläche vor Verschmutzungen und Beschädigungen.

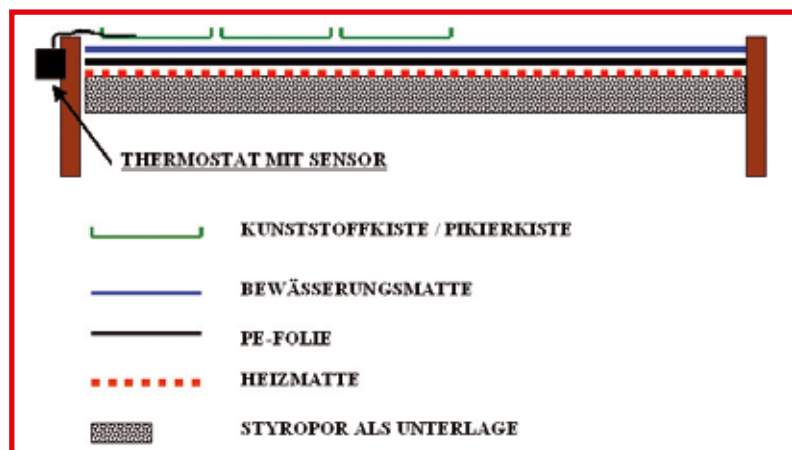
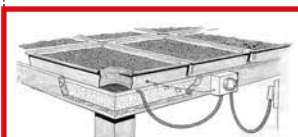

Art.-Nr. Artikel

Lokale Raumklimageräte in Kompakt-Ausführung.

Mit den mobil einsetzbaren Raumklimageräten RKL 300 und RKL 360 können gezielt Arbeits- und Wohnbereiche gekühlt werden.

Die S-LINE Serie überzeugt durch moderne Optik in der Trendfarbe Silber. Verflüssiger, Kompressor und Verdampfer sind bei diesen kleinen, flexiblen Raumklimageräten in einem kompakten Gehäuse untergebracht.

- | | |
|--|--|
| ■ Hohe Kühlleistung | ■ Herausnehmbarer Luftfilter |
| ■ Sofort betriebsbereit | ■ Stufenlos einstellbare Luftaustrittsrichtung |
| ■ Einfaches und effizientes Entfeuchten ohne Behälterentleerung | ■ Automatische Kondensatabführung |
| ■ Praktische Bedienelektronik mit digitaler Anzeige von Temperatur und Betriebszustand | ■ Kompakte Bauform |
| ■ Luftaustritt mit Swing-Funktion | ■ Serienmäßig mit Infrarot-Fernbedienung |
| | ■ Programmierbare 24 Std. Timer-Funktion |

	Typ	Kühlleistung	Elektroanschluß
140220	Remko RKL 300	3200 Watt	230 V/50 Hz
140221	Remko RKL 360	3600 Watt	230 V/50 Hz
	incl. Infrarot-Fernbedienung		
140222	Wanddurchführung für Abluftschlauch RKL 3200/3600		

Lokale Raumklimageräte in Split-Ausführung mit Invertertechnik.

Erstmalig ist modernste Invertertechnik bei einem Raumklimagerät in Split-Ausführung eingesetzt worden. Das Ergebnis ist eine hervorragende Effizienz und ein reduziertes Geräuschniveau. Die Inverter-Technik sorgt für höchsten Komfort, weil die Temperaturschwankungen der austretenden Luft auf ein Minimum gesenkt werden. Das REMKO Raumklimagerät in Split-Ausführung besteht aus zwei Einheiten. Die Verflüssigereinheit (Außenteil) und die Verdampfereinheit (Innengerät) sind konstruktiv getrennt. Die Verflüssigereinheit wird im Freien aufgestellt. Die serienmäßige Ausrüstung des Gerätes mit einer Aufhängevorrichtung ermöglicht auch das Aufhängen an einer Außenwand. Die S-LINE Serie überzeugt durch moderne Optik in der Trendfarbe Silber.

- | | |
|---|--|
| ■ Inverter-Technik | ■ Herausnehmbarer Luftfilter |
| ■ Sehr hohe Kühlleistung | ■ Praktische Bedienelektronik mit digitaler Anzeige von Temperatur und Betriebszustand |
| ■ Kältemittelleitung, Gesamtlänge 3 m, trennbar durch Quick-Coupling-System | ■ Universell einsetzbar |
| ■ Programmierbare 24 Std. Timer-Funktion | ■ Kompakte Bauform und minimale Stellfläche |
| ■ Luftaustritt mit Swing-Funktion | ■ Serienmäßig mit Infrarot-Fernbedienung |
| ■ Stufenlos einstellbare Luftaustrittsrichtung | ■ Integrierte Kondensatpumpe |

	Typ	Kühlleistung	Elektroanschluß
140225	Remko RKL 491 DC	4300 Watt	230 V/50 Hz
	incl. Infrarot-Fernbedienung		

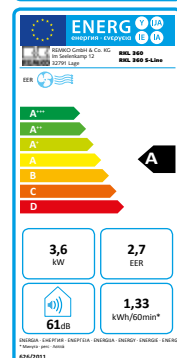
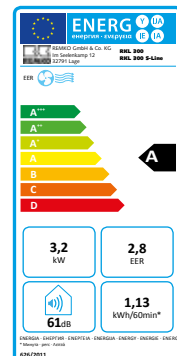

nitsch

H. Nitsch & Sohn GmbH & Co. KG



D20GL



D3 GL 2 W



Düngerdosiergeräte

Funktionsprinzip

Das direkt in der Wasserversorgungsleitung eingebaute Dosatron nutzt den Wasserstrom als Energiequelle. Vom Wasser angetrieben, saugt der Dosatron den erforderlichen Prozentsatz des Konzentrats direkt aus dem Vorlagebehälter und spritzt ihn in das Wasser ein.

Im Dosatron wird das Konzentrat mit dem Wasser vermischt und die entstandene Lösung wird durch den Wasserdruck ins System gedrückt.

Die eingespritzte Vorlagemenge ist direkt proportional zur Wassermenge die in den Dosatron strömt. Durchfluss- oder Druckschwankungen haben keinen Einfluss auf die Konzentration der Gebrauchslösung.

Dosatron



D30GL

***Nutzen Sie auch unseren
Reparaturservice für Dosatron
Düngerdosiergeräte mit
Kostenvoranschlag***

Art.-Nr. Artikel



D8 GL 2

DOSATRON

Düngerdosiergeräte

Zur einfachen Düngung von Flüssigdünger oder wasserlöslichen Nährsalzen. Der Wasserdruck wird als Antriebskraft genutzt (ein Stromanschluss ist nicht erforderlich). Das Gerät übernimmt selbstständig die eingestellte Zudosierung und vermischt sie mit dem Antriebswasser.

Typ	D3 GL 2	D45 RE 15	D8 GL 2	D20GL2
Art.-Nr.	420657	420652	420654	420656
Durchflußmenge	Min. 10 ltr./h Max. 3 m³/h	Min. 100 ltr./h Max. 4,5 m³/h	Min. 500 ltr./h Max. 8 m³/h	Min. 1000 ltr./h Max. 20 m³/h
Arbeitsdruck	0,3 bis 6 bar	0,5 bis 6 bar	0,15 bis 8 bar	0,12 bis 10 bar
Dosierskala	0,2 % bis 2 %	0,2 % bis 1,5 %	0,2 % bis 2 %	0,2 ‰ bis 2 %
eingespritzte Lösung/h	0,02 l/h bis 60 l/h	0,2 l/h bis 67,5 l/h	0,02 l/h bis 160 l/h	0,2 l/h bis 400 l/h
Temperatur	Max. 40°C	Max. 40°C	Max. 50°C	Max. 50°C
Druckverlust	0,9 bar	0,5 bar	0,5 bar	0,43 bar
Saughöhe	4 m	4 m	4 m	4 m
Anschlußgröße	¾"	1 ¼"	1" - 1 ½"	1" - 1 ½"
Gewicht	1,8 kg	1,6 kg	4 kg	18 kg
Maße	Höhe 47 cm Breite 16 cm	Höhe 53 cm Breite 18 cm	Höhe 51 cm Breite 30 cm	Höhe 82 cm Breite 38 cm

Die Spezial-Lamellen-Wasserfeinfilter finden Sie auf Seite 134.

Dosiergerät mit Dosierwagen

einschließlich Verschraubungen, Saugschlauch, Dosierkopf, Fußfilter, Spezial-Lamellen-Wasserfeinfilter, komplett auf einem feuerverzinktem Transportwagen montiert

Typ	D3 GL 2 W	D45 RE 15 W	D8 GL 2 W
Art.-Nr.	420658	420653	420655

Alle Dosiergeräte können auch in einer speziellen Pflanzenschutzausführung geliefert werden.



D3 GL 2

WESSOCLEAN

ein Reinigungsmittel für Dosiergeräte

Es kann jedoch auch für weitere Anwendungen eingesetzt werden.

- Entfernen von Kalk - Eisenoxyd- und Düngerablagerungen
- Reinigen von Rohrsystemen, Magnetventilen, Düsen und Tropfern
- Reinigen von Dämpfanlagen

420170	Beutel = 400 g
420180	Karton = 4 kg

STERILO



R 15



nitsch

H. Nitsch & Sohn GmbH & Co. KG



Erddämpfanlagen

Art.-Nr. Artikel

Die besondere Stärke des **STERILO-Systems** liegt in der langsamen gleichmäßigen Durchwärmung der Erde. Er bietet als einziges System die Möglichkeit, mit einstellbaren Temperaturen unter 100°C, z.B. 70-90°C, zu arbeiten.

Selbst die hartnäckigsten Krankheitserreger und Schädlinge werden im STERILO neutralisiert!



550201 **Erddämpfgerät STERILO 1 K**

Das Erddämpfgerät ist komplett mit Holzboden, Deckel, elektrischer Rohrheizung und automatischer Steuerung durch thermostatische Temperaturregelung ausgestattet. Fassungsvermögen: **100 Liter**
230 Volt Wechselstrom, 2,0 kW Anschlusswert
Dämpfzeit ca. 1 Stunde.



normale Erde

Die STERILO-Pasteurisierung arbeitet mit der erdeigenen Feuchtigkeit. Ein Vergleich von STERILO-Erde und normaler Erde zeigt bei gleicher Anzuchtzeit ein überzeugendes Bild.



550202 **Erddämpfgerät STERILO 7 K/A**

Das Erddämpfgerät ist komplett mit Holzboden, Deckel, elektrischer Rohrheizung und automatischer Steuerung durch thermostatische Temperaturregelung ausgestattet. Fassungsvermögen: **500 Liter**
400 Volt Drehstrom, 5,4 kW Anschlusswert,
Dämpfzeit ca. 3 Stunden



pasteurisierte Erde



550203 **STERILO - Wagen** für Typ 7 K/A

Der Transportwagen zeichnet sich durch seine flexible Handhabung aus. Durch den Einsatz des Wagens wird die Arbeit deutlich erleichtert. Die Lenkrollen sind mit 4 Vollgummireifen ausgestattet.

(Abb. Sterilo Kombi bestehend aus 7 K/A auf Wagen)

Art.-Nr. Artikel



Vollautomatische Erddämpfgeräte

Mit Zusatzeinrichtung für Dampftemperaturregelung
(DBGM G 69 28 457.7), in fahrbarer sowie verzinkter Ausführung;
Baumustergeprüft unter der Nr. 09/ND 233/1, 233/2, 233/3

550220 **Typ 'R 15' 110.000 kcal/h**

(Abb.) (Bauartkennzeichen: 09/ND 233./1)

Dampfmenge	188 kg/h
Wärmeleistung	115 kW
Flächendämpfung	ca. 40 m ²
Kompostdämpfung	2 m ³ pro Stunde

550221 **Typ V 22 220.000 kcal/h**

(Bauartkennzeichen: 09/ND 233./2)

Dampfmenge	300 kg/h
Wärmeleistung	178 kW
Flächendämpfung	ca. 65 m ²
Kompostdämpfung	3,5 m ³ pro Stunde

550222 **Typ V 40 400.000 kcal/h**

(Bauartkennzeichen: 09/ND 233./3)

Dampfmenge	600 kg/h
Wärmeleistung	348 kW
Flächendämpfung	ca. 120 m ²
Kompostdämpfung	6,5 m ³ pro Stunde

Art.-Nr. Artikel

Zubehörteile - für Kompostdämpfung

- | | |
|--------|---|
| 550337 | Dämpfwagen 0,5 m ³ - kippbar (Abbildung) |
| 550338 | Dämpfkasten mit Egge 0,5 m ³ |
| 550339 | Dämpfgabel 1,25 m breit - 2,50 m lang |



Innenansicht
Dämpfwagen

Zubehörteile - für Flächendämpfung

- | | |
|--------|--|
| 550225 | 3 m Dämpfschlauch, einschl. Perrot-Verschraubung |
| 550227 | 5 m Dämpfschlauch, einschl. Perrot-Verschraubung |
| 550228 | 6 m Dämpfschlauch, einschl. Perrot-Verschraubung |

- | | |
|--------|-----------------------------------|
| 550229 | 3 m Dämpfschlauch jedoch für V 40 |
| 550331 | 5 m Dämpfschlauch jedoch für V 40 |
| 550332 | 6 m Dämpfschlauch jedoch für V 40 |

- | | |
|--------|---|
| 550333 | Dampfeinführungsstutzen für Typen R 15 und V 22 |
| 550334 | Dampfeinführungsstutzen für Typ V 40 |



- | | |
|--------|--|
| 550205 | Spezial-Dämpffolie 0,25 mm |
| 550206 | Folien-Beschwerungsschlauch |
| 550335 | Dämpfhaube |
| 550336 | Bi-Metall-Thermometer |
| 550999 | Enthärtungsanlage - je nach Ausführung auf Anfrage |

Zubehör auf Anfrage !

Mayer Topfmaschinen



Mayer Erdmischer



nitsch

H. Nitsch & Sohn GmbH & Co. KG



**Topfmaschinen
Erdmischer
Dosierbunker**

Dosierbunker



**Transportbänder
Rollenbahnen**

Art.-Nr. Artikel



800120 Mayer Topfmaschine TM 1610

praxisgerechte, solide Topfmaschine

Technische Daten

Topfgröße(T12)	5 bis 21 cm Ø
Leistung	bis 2.800 Töpfe/h
Erdvorrat	1.000 Liter
Transportmaße	2,90 x 1,50 x 1,95 m
Gewicht	750 kg
Zubehör:	
Düngerdosierer, Bandspeichermagazin, Transportbänder	



800121 Mayer Topfmaschine TM 1810

robuste Topfmaschine für extreme Beanspruchung und hohe Stundenleistung

Technische Daten

Topfgröße(T16)	5 bis 22 cm Ø
Leistung	bis 3.600 Töpfe/h
Erdvorrat	1.250 Liter
Transportmaße	3,60 x 1,70 x 1,75 m
Gewicht	880 kg
Zubehör:	
Düngerdosierer, Bandspeichermagazin, Transportbänder	

Über weiteres Zubehör wie Düngerdosierer, Erdbunkeraufsatz, Bandspeichermagazin, Edelstahlschaufeln, beraten wir Sie gerne!

mayer

TOPFMASCHINEN



Art.-Nr. Artikel

800104 Mayer Topfmaschine TM 1010 F

robuste Topfmaschine für extreme Beanspruchung und hohe Stundenleistung.

Produktivitätssteigerung geht bei der Topfmaschine TM 1010 F mit besonderem Komfort in der Handhabung und Steuerung einher: So führt die komfortable, zentral verstellbare Topfaufnahme zu deutlich reduzierten Rüstzeiten bei der Anpassung an unterschiedliche Topfdurchmesser. Die elektronische Frequenzsteuerung von Drehkranz und Kettenelevator sorgt für eine präzise Leistungsregulierung und ist zudem über das Bedienfeld im Arbeitsbereich bequem zu erreichen.

Technische Daten

Topfgröße (T16):	5 bis 22 cm Ø
Topfgröße (T8):	15 bis 30 cm Ø
Leistung:	bis 4000 Töpfe/h
Erdvorrat:	1500 Liter
mit Erdaufsatz:	4000 Liter
Transportmaße:	3,60 x 1,50 x 1,80 m
Gewicht:	880 kg

Zubehör:

Rotierende Abstreifbürste, Düngerdosierer, Bandspeichermagazin, Erdbunker-Aufsatz, T8-Drehkranzteil, Anhängerkupplung, Edelstahlschaufeln, Sonderbereifung, Orchideen-Kit, Elevatorerhöhung, Bohrmotorverstärkung, zusätzliche Frequenzumrichter

800112 Mayer Topfmaschine TM 2400 E / DR

Das breite Spektrum verwendbarer Topfgrößen zeichnet die TM 2400 ebenso aus wie Spitzenleistungen von max. 4000 bzw. 7000 Töpfen pro Stunde. Die elektronische Frequenzsteuerung von Drehkranz und Erdförderung sorgt für eine präzise Leistungsregulierung

Technische Daten

Topfgröße:	
Einzeltopfaufnahme:	8 bis 27 cm Ø (abhängig von Topfform)
Doppeltopfaufnahme:	8 bis 13 cm Ø (abhängig von Topfform)
Leistung:	bis 4000 bzw. 7000 Töpfe/h
Erdvorrat:	1500 Liter
mit Erdaufsatz:	2200 Liter / 3000 Liter / 4500 Liter
Transportmaße:	4,10 x 1,90 x 1,95 m
Gewicht:	1500 kg

Zubehör:

Rotierende Abstreifbürste, Zusatzmodule für die Schnell-Umrüstung zur Doppeltopfaufnahme (Doppelbohrsystem, 2. Magazin, Topfaufnahmering), Düngerdosierer, Bandspeicher-magazin, Erdbunker-Aufsatz, Anhängerkupplung, Edelstahlschaufeln, Sonderbereifung, Bohrmotorverstärkung, zusätzliche Frequenzumrichter

Weitere Modelle und Paketausstattungen auf Anfrage lieferbar!

Art.-Nr. Artikel



EM 6002



EM 6012



800109 Mayer - Erdmischer EM 6002

Der perfekte Erdmischer für das exakte Vermischen verschiedener Substrate in kürzester Zeit. Während des Mischvorganges kann das Substrat befeuchtet und Dünger beigefügt werden. Der freiliegende Erdbunker ist von drei Seiten beschickbar. Auch bei langem Mischen kommt es zu keiner Entmischung oder Klumpenbildung. Mischen und Entleeren lassen sich automatisch über eine Zeitschaltuhr steuern. Der Erdmischer kann auch als Erdförderer für den Kistenfüller oder als Abfüllmaschine eingesetzt werden.

Technische Daten

Mischvolumen:	1 m ³
Maximale Maße	
Länge x Breite x Höhe:	3,70 x 1,50 x 2,30 m
Minimale Maße	
Länge x Breite x Höhe:	3,10 x 1,50 x 1,95 m
Gewicht:	850 kg

Zubehör:

Befeuchteranlage Kugelhahn / Magnetventil / über Zeitrelais, Heavy-Duty Ausführung (für extreme Substrate) mit verstärktem Motor, Transportdeichsel, Lenkrollen hinten (verstärkt), Erdleitbleche gegen Tunnelbildung, Entleersteuerung

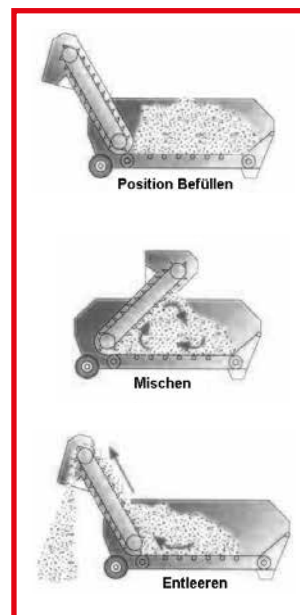

800113 Mayer - Erdmischer EM 6012

wie Erdmischer EM 6002 jedoch:

Technische Daten

Mischvolumen:	2 m ³
Maximale Maße	
Länge x Breite x Höhe:	3,70 x 1,90 x 2,45 m
Minimale Maße	
Länge x Breite x Höhe:	3,00 x 1,90 x 2,20 m
Gewicht:	1380 kg



Mayer Transportbänder

mit Rollen und Mittelprofil, variabler Motor, 400 V, 50 Hz, Drehstrom, mechanische Geschwindigkeitsregulierung für Antrieb mit Kardanwelle bis 36 m Bandlänge
Breite der Transportbänder: 17 cm, 21 cm, 25 cm, 30 cm
Länge der Transportbänder: 2 m, 3 m, 4 m, 6 m

Wir beraten Sie gerne über die verschiedenen Möglichkeiten der Bänder mit Weichen, Stützen und Zubehör

verstärkte Ausführung



Rollenbahnen

zum schnellen und einfachen Transport von Kisten und Schalen. Die Rollenbahn besteht aus einem verzinkten Rahmengerüst mit Tragerollen aus blauem Kunststoffrohr. Die Tragerollen sind für einen langjährigen Einsatz mit speziellen **Edelstahl-Kugellagereinsätzen** ausgestattet.

Bahnbreite: 400 mm
Rollenabstand: 100 mm für besonders ruhigen Lauf

- 600101 Rollenbahn 1,00 m
- 600102 Rollenbahn 2,00 m
- 600103 Rollenbahn 3,00 m

- Weitere Ausführungen auf Anfrage -

Rollenbahn - Kurve

komplett mit Tragerollen aus blauem Kunststoffrohr und Spezial-Edelstahl-Kugellagereinsätzen.

Bahnbreite: 400 mm
Rollenabstand: 75 mm

- 600104 Rollenbahn-Kurve 90°
- 600105 Rollenbahn-Kurve 45°

Dreibeinständer

mit seitlicher Schraubenarretierung zur Sicherung der aufliegenden Rollenbahnen, für Bahnbreite 400 mm

- 600106 Dreibeinständer höhenverstellbar von 680 - 1110 mm lackiert nach RAL 6011 - grün





Big-Bale Dosierbunker DB40

Der Big-Bale ist eine Verpackungsform, in der Rohstoffe oder Blumenerde komprimiert, verpackt und palettiert sind. Durch das Verdichten kommt es zu einer Reduzierung des Volumens, wodurch effizient verpackt, gelagert, befördert und verarbeitet werden kann.

Der Big-Bale Dosierbunker wird für die automatische Verarbeitung des Big-Bale benutzt. Es erfolgt die Wiederherstellung des Produkts in die ursprüngliche Struktur mit dem ursprünglichen Volumen. Die Praxis hat gezeigt, daß der Big-Bale Dosierbunker multifunktional einsetzbar ist.

Verpackung und Lagerung:

- eine saubere und effiziente Lagerung im Innen- und Außenbereich
- getrennte Lagerung verschiedener Produkte möglich
- geringe Abfall- und Verpackungskosten



Beförderung und Handling:

- ein stabiler und formfester Big-Bale auf einer Palette
- maximales Volumen pro Fracht oder Bewegung
- keine zusätzlichen Arbeitskräfte oder Materialien erforderlich



Verarbeitung:

- Folie rasch und einfach entfernen
- eine mögliche Chance auf Austrocknung, Gärung oder Verschmutzung wird stark reduziert
- an jedem gewünschten Ort einsetzbar





Der Big-Bale Dosierbunker DB 40

zeichnet sich aus durch:

- eine mobile, hochwertige und wartungsarme Konstruktion
- eine hohe Betriebssicherheit mit einfacher und sicherer Bedienung
- die Möglichkeit zur Verarbeitung von Big-Bales mit Abmessungen von (L x B x H) (0,80 bis 1,20) x 1,20 x 2,60 m
- eine hohe Kapazität und guter Anschluss an die Eintopfmaschine
- ein maximales Volumen und Erhalt der Struktur (RHP) geprüft
- kompakte Abmessungen des Arbeitsstandes
(L x B x H) 2,99 x 1,66 x 2,42 m (mit Aufsätzen ist Höhe 2,99 cm)
- ein geringes Gewicht ab 1.080 - 1.280 kg
- eine elektrische Spannung von 400V/50-60Hz/3-Phase



Auflockerungsanlage



Wasserdosiersystem



Räder für unbefestigtes Gelände



Lenkrollen für befestigtes Gelände

Der Big-Bale Dosierbunker DB 40

kann mit folgenden Optionen versehen werden:

- einstellbare Brecher / Auflockerungsanlage für ein optimales Austrittsvolumen
- automatisches Wasserdosiersystem in einfacher oder doppelter Ausführung
- zusätzliche Aufsätze für Big-Bales bis 2,60 m
- 2 Räder für unbefestigtes Gelände (468 x 135 mm)
- 2 Lenkrollen für befestigtes Gelände (160 x 70 mm)
- frequenzgesteuerter Bodenkettenmotor (für zusätzliche Leistung)
- Gitter auf der Rückseite mit geschützten Türen
- höhenverstellbare Platte zur Verarbeitung von halben Big-Bales

Der Big-Bale und der Big-Bale Dosierbunker DB40 bietet Ihnen maximale Flexibilität, reduziert die Zahl der Arbeitsgänge und den Einsatz von Arbeitskräften auf ein Minimum

Erdaufbereiter



Trommelsieb



Zerspaner



Transportband



nitsch

H. Nitsch & Sohn GmbH & Co. KG



**Erdaufbereitungs-
maschinen
Siebmaschinen
Erdsiebe
Zerspaner
Förderbänder**

Art.-Nr. Artikel

Robuste Maschinen für den Praktiker

BERKILI - Erdaufbereitungsmaschinen

zur **Aufbereitung, Mischung und Belüftung** von Erden, Kompost und Torf im Gartenbau, der Landwirtschaft oder bei Kommunen.

Arbeitsweise:

Die Misch- und Zubringschnecke nimmt das Material auf, vermischt unterschiedliche Substrate und führt die Mischung dem Schlagwerkzeug zu.

Die Werkzeuge bestehen aus einer starren Anschlag- und beweglichen Stahlanschlagleisten. Die Anschlagleiste ist verstellbar.

Je nach Einstellung werden Stein- und Tontopfreste entsprechend fein zerschlagen. Nicht zerschlagbare Fremdkörper werden ohne Beschädigung der Maschine ausgeworfen.



Typ 30 E 5



Typ 40 E 10

550507 BERKILI Typ 30 E 5-1

mit 5 PS-Drehstrommotor, 2-Stufen polumschaltbar,
Leistung ca. 3 m³/h



Typ 40 E 10 mit Benzinmotor

550522 BERKILI Typ 40 Z-1

mit Zapfwellenantrieb, Leistung ca. 5 m³/h

Die Erdaufbereitungsmaschinen werden auch mit Verbrennungsmotor und einer Stundenleistung bis ca. 10 m³/h geliefert. Bitte fordern Sie unseren Sonderprospekt an.

Art.-Nr. Artikel

Trommelsiebmaschine

550555 **Siebmaster mit Elektromotor 380 V, 0,37 kW**

550556 **Siebmaster mit 2,5 PS Benzinmotor**

Erd-Sieb- und Mischmaschine für manuelle Arbeitsweise

Leistung je Stunde: bis 4 m³

Gesamtlänge: 1.820 mm

Gesamtbreite: 900 mm

Gesamthöhe: 1.400 mm

Gesamtgewicht: 175 kg

Trommellänge: 1.240 mm

Trommeldurchmesser: 400 mm

Maschenweite, serienmäßig: 16 mm

Das Trommelsieb bietet perfekte Technik für saubere Trennung und professionelle Aufbereitung von Erde, Kompost, Torf und ähnliche Schüttgüter. Der Siebmaster ist fahrbar und überall dort einsetzbar, wo er für die Aufbereitung von Kompost und Böden gebraucht wird. Ein starker wartungsfreier Motor dreht die Gittersiebtrommel.

Das Trommelsieb erzeugt beim Drehen einen guten Wurfefekt, ist einfach zu reinigen, leicht auswechselbar und wartungsfrei.

620103 **Durchwurfsieb**

stabile Ausführung für den Gartenbau, feuerverzinkt, mit verstellbarer Gabelstütze.

Größe: 900 x 1450 mm, Maschenweite 16 mm

620104 **Holzrandsieb**

mit verstärkten Buchenholzrändern und verzinktem Draht-Gewebeboden ø 45 cm.

Die Maschenweite beträgt 8 mm.

Robuste Maschinen für den Praktiker ...

BERKILI - Zerspaner

Kompakte, robuste Maschine zur Verarbeitung von Baum- und Rebschnitt und Schwachholz bis Material-ø 90 mm - Dauerbelastung bis ø 80 mm

Zerkleinerungsprinzip:

Die Maschine ist mit einer Messerscheibe ø 590 mm und 3 **verstellbaren** Messern ausgestattet.

Der große Trichter gewährleistet ein problemloses Arbeiten an der Maschine.

Der seitliche Auswurf ist höhenverstellbar.

550503 **BERKILI - Zerspaner Typ ZBE**

mit 7,5 kW Drehstrommotor 380 V, Stern dreieckschalter, fahrbar mit 2 Rädern 400 x 90 mm und Anhängedeichsel





Typ ZBZ

Art.-Nr. Artikel

550501 **BERKILI - Zerspaner Typ ZBZ**

für Zapfwellenantrieb mit Zapfwellenanschlussstück, Dreipunktrahmen,
ohne Gelenkwelle

550504 **BERKILI - Zerspaner Typ ZBB**

mit 15 PS Kohler-Benzinmotor, fahrbar mit 2 Rädern 400 x 90 mm
und Anhängedeichsel

*Auf Anfrage sind die fahrbaren Geräte auch auf einer Schnellaufachse
bis 80 km/h mit TÜV-Abnahme lieferbar!*

Weitere Modelle und Ausführungen auf Anfrage !



Mehrzweckförderband

Stabiles Muldenband für den problemlosen Transport von Erden, Torf oder
anderen Substraten.

Komplett mit Scherenfahrgestell, Zahnradgetriebe, Drehstrommotor mit
Motorschutzschalter und 2 Bandgeschwindigkeiten (0,4/0,8 m / Sekunde).

Das Gurtband ist mit Mitnehmerleisten ausgestattet und in den Breiten
30 oder **40** cm lieferbar.

Bei den Förderbandlängen kann zwischen einem Programm von **2,50 bis**
12 m ausgewählt werden.

***Nach Abstimmung der technischen Voraussetzungen erstellen
wir Ihnen gerne ein detailliertes Angebot !***

**Die Gewächshausplatten
können auch durch
unsere Monteure
montiert werden!**



nitsch

H. Nitsch & Sohn GmbH & Co. KG



Gewächshaus- eindeckung

**Glas, Glasreiniger
Glasheber
Dachwaschgerät
Farben und Lacke
Spritzkitt
Kittspritzen
Frühbeetfenster
Stegdoppelplatten
Gummiklemmprofil
Dichtungsband
Gewächshausplatten
Schrauben
Dachterpe
(Gewächshausleiter)**

Art.-Nr. Artikel

Gewächshausglas



Neueindeckungen oder Reparaturverglasungen können durch unsere Monteure durchgeführt werden!

Alle Standardmaße sind aus Lagervorrat kurzfristig lieferbar!

Gartenblankglas 6/4 MD

Art.-Nr.	Normmaß	Kiste (Blattanzahl)	Kiste (m ²)
180101	46 x 144 cm	56	37,09

Gartenblankglas 8/4 - DD

Art.-Nr.	Normmaß	Kiste (Blattanzahl)	Kiste (m ²)
180202	48 x 120 cm	42	24,19
180204	73 x 143 cm	30	31,32
180205	73 x 160 cm	21	24,53
180206	73 x 165 cm	27	32,52
180209	73 x 170 cm	27	33,50
180207	60 x 200 cm	27	32,40
180208	60 x 174 cm	30	31,32

Gartenklarglas genörpelt - 4 mm stark

Art.-Nr.	Normmaß	Kiste (Blattanzahl)	Kiste (m ²)
180404	48 x 120 cm	40	23,04
180405	60 x 174 cm	26	27,14
180406	60 x 200 cm	22	26,40
180407	73 x 143 cm	25	26,10
180408	73 x 160 cm	22	25,70
180409	73 x 165 cm	22	26,50
180410	73 x 170 cm	22	27,30

Weitere **Sondermaße** speziell für Venlo-Gewächshäuser auf Anfrage lieferbar !



Zubehör

180504	Glasschneider Silberschnitt stabile Ausführung
--------	--



180503	Glasheber mit 2 Saugköpfen ø 120 mm, Tragkraft ca. 90 kg
--------	--

Art.-Nr. Artikel

Glasreiniger Farbanet

Das Reinigungsmittel löst Schmutz, Schattierfarbe und Ruß, schnell und problemlos von allen Glasflächen.

180501	5 Liter
180502	10 Liter

Anwendung: 1 Liter Farbanet auf 5 - 20 Liter Wasser je nach Grad der Verschmutzung.
1 Liter Farbanet ist ausreichend für 20 - 30 m²



GS-4 Glasreiniger

Reinigungsmittel für Glashäuser. Entfernt Verschmutzungen wie Ruß, Staub und Kalkablagerungen von hartem Wasser. GS-4 enthält keine Fluorwasserstoffsäure, hat fast keine Dampfwirkung und raut das Glas nicht auf. Dieses Mittel wirkt insbesondere gegen Vermoosung und Algen im Innen- und Außenbereich. 10 Liter reichen für 1000 m². Mit Wasser im Verhältnis 1:20 verdünnen.

180506	10 Liter
180505	25 Liter



Rostschutzfarben / Lacke

Oldorit Antikorrosiv

Rostverhütender, wetterbeständiger Grund- und Deckanstrich mit besonders zähelastischem Film.

Als Korrosionsschutzanstrich für alle Stahlteile innen und außen.

200408	Oldorit antikorrosiv rotbraun	2,5 Liter-Dose
200409	Oldorit antikorrosiv rotbraun	10,0 Liter-Dose
200410	Oldorit antikorrosiv grau	2,5 Liter-Dose
200411	Oldorit antikorrosiv grau	10,0 Liter-Dose



Relius Emaillack

Hochglänzend, für außen und innen. Besonders widerstandsfähiger KH-Emaillack. Schlag-, stoß- und kratzfest, schnelltrocknend, hochdeckend, glanzstabil und hochreinigungsfest.

200403	Relius Emaillack reinweiß	2,5 Liter-Dose
200404	Relius Emaillack hellgrau	2,5 Liter-Dose



Art.-Nr. Artikel

Kittspritzen



200101 **Handspritze**

stabile Ausführung für Düsenkartuschen von 310 ml



200102 **Handkittspritze Typ Rapid**

mit Düse, für Kartuschen der Größe 1.060 ml geeignet



200104 **Preßlufthandspritze**

komplett mit Anschlüssen für losen Kitt und Kartuschen
der Größe 1.750 ml geeignet

GEDURIT - Spritzkitt

Besonders für den Einsatz im Gewächshaus, Glas- und Industrie-
bereich geeignet. Der Kitt läßt sich leicht, sauber und schnell
verarbeiten.



30 kg



310 ml



1060 ml

200202	Gedurit-Spritzkitt	30 kg - Kübel	
200207	Gedurit-Kittkartuschen	à 310 ml	(Kartoninhalt 12 St.)
200206	Gedurit-Kittkartuschen (Abb.)	à 1.060 ml	(Kartoninhalt 12 St.)
200204	Gedurit-Kittkartuschen	à 1.750 ml	(Kartoninhalt 12 St.)



280202 **STABLEX - Klammern**

Alu-Klammer zur Befestigung von Scheiben
(z.B. für Stabilex-Rahmen)

Art.-Nr. Artikel

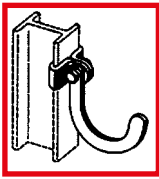

Heizrohr-
Aufhänger

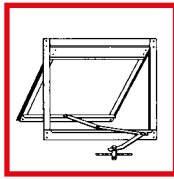

Lüftung-
fenster

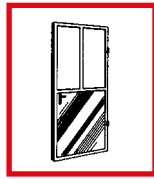

Türen

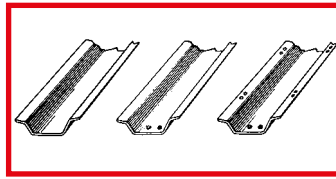

Rinnen

Gewächshauszubehör auf Anfrage

120501 **Sturmklammern Gr. I**

Klammerbreite 20 mm für Eisensprossen T-25 und T-30, nur zur Verwendung ohne Elastikblocks. Die Klammer gewährleistet eine gute Scheibensicherung und ist für vielseitige Zwecke einsetzbar. (VE = 200 Stück)

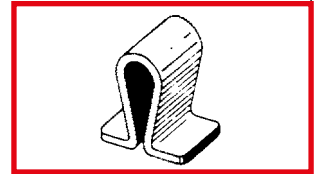

120503 **Sturmklammern Gr. I - E**

Diese Sturmklammer ist für den Einsatz von Elastikblocks geeignet. Die Elastikblocks werden seitlich angebracht. Dadurch wird die Glasbruchgefahr verringert. Die Klemmbreite beträgt 20 mm und ist für Eisensprossen T-25, T-30 und T-35 geeignet (VE = 200 Stück)



120504 **Elastikblocks**

für Sturmklammer Gr. I - E (VE = 200 Paar)

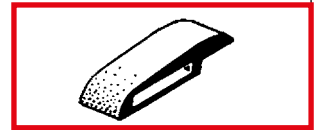

120502 **Folienhalteplatte mit Stift**

zur Kombination nur mit Gr I (VE = 200 Paar)

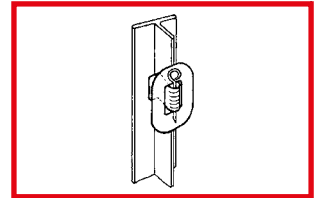

Verglasungsstreifen

verzinkt, gut biegsam, für verschiedene Glassicherungen geeignet

120505 Größe 8 x 90 mm (VE = 500 Stück)

120511 Größe 10 x 100 mm (VE = 500 Stück)

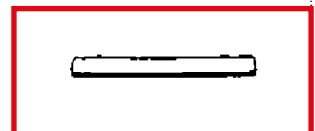

120506 **S - Haken**

für große Scheiben mit Scheibenstärke 8/4 sowie für steile Dächer geeignet. Glasüberlage 20 mm. (VE = 500 Stück)

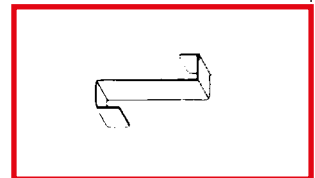

120507 **Scheibenhaken verzinkt 8 x 40 mm**

einseitig gebogen.

Dieser Haken eignet sich besonders beim Austausch einzelner Scheiben oder zur Anpassung unterschiedlicher Glasüberlagen. (VE = 500 Stück)

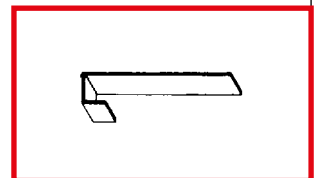

262026 **Spezial - Glaskleber**

Kartusche à 310 ml



Art.-Nr. Artikel



Polycarbonat - Stegdoppelplatten transparent

mit hoher Wärmedämmung und 10-jähriger Garantie auf UV-Schutz.

Diese Qualitätsplatten zeichnen sich durch eine hohe Stabilität aus.

Zusätzlich sind die Platten **UV-Stabilisiert**. Die gute Witterungsstabilität gewährleistet eine optimale Lichtausbeute, auch nach langjährigem Einsatz.

Plattenlänge: 6.000 mm

Standardplattenbreite: 2.100 mm

Plattenstärke	4,5 mm	6 mm	8 mm	10 mm	16 mm
Gewicht / m ²	1.000 g	1.300 g	1.500 g	1.800 g	2.800 g
Art.-Nr.	280735	280736	280737	280738	280739

Zuschnitte aus Lagervorrat	460 x 1.440 mm	730 x 1.430 mm	600 x 2.000 mm
Gewicht / m ²	1.000 g	1.000 g	1.800 g
Plattenstärke	4,5 mm	4,5 mm	10 mm
Art.-Nr.	280721	280722	280724

Verschiedene Sondermaße kurzfristig auf Anfrage !

Neueindeckungen oder Umrüstungen von Stegdoppelplatten mit Zubehör können von unseren Monteuren durchgeführt werden!

Art.-Nr. Artikel

Zubehör für Stegdoppelplatten

Gummiklemmprofil mit Drahteinlage

- für eine optimale und saubere Abdichtung (auch von Kitt)
- einfache und schnelle Montage und Demontage
- verhindert Kälteeinbrüche an T-Eisen

280794	schwarz, für T-Sprosse T 25 und T 30, Rollenlänge 50 m
280799	schwarz, hohe Ausführung für T-Sprosse T 35, Rollenlänge 25 m

Polycarbonat - H - Profil - 6,00 m

280762	4,5 mm - Profillänge 6,00 m
280763	6 mm - Profillänge 6,00 m
280764	8 mm - Profillänge 6,00 m
280765	10 mm - Profillänge 6,00 m
280766	16 mm - Profillänge 6,00 m

Alu - Abschlussprofil zum Schutz der Kopfseiten - 2,10 m

280778	6 mm - Profillänge 2,10 m
280779	8 mm - Profillänge 2,10 m
280780	10 mm - Profillänge 2,10 m
280781	16 mm - Profillänge 2,10 m

280210 Alu - Tapeband

kopfseitiges Verschlussband aus Reinaluminium, einseitig klebend, 3 cm, Rolle à **50 m**

Egoferm - Dichtungsband

aus uv-beständigem Butyl-Kautschuk zur Abdichtung von Gewächshaus- und Dachverglasungen

	Abmessung:	Rollenlänge:
280785	2 x 8 mm	18 m
280786	3 x 10 mm	12 m
280787	6 mm rund	7 m
280788	8 mm rund	6 m

Egoferm mit Vlies

selbstklebendes Butylband mit Vlieskaschierung zur Sanierung von Dach - Gewächshausverglasungen

	Abmessung:	Rollenlänge:
280790	2 x 50 mm	18 m
280791	2 x 60 mm	18 m
280792	2 x 80 mm	18 m
280793	2 x 100 mm	18 m

**Für Umrüstungen
gut geeignet!**

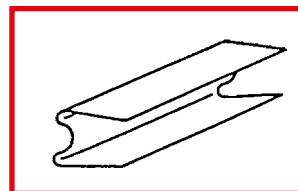
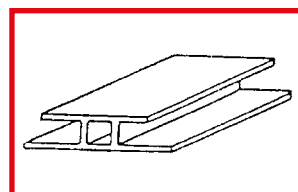
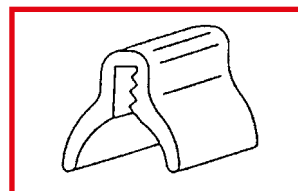

Art.-Nr. Artikel

ONDEX Bio 2 - Gewächshausplatten

biaxial gereckt, hagelsicher, splitterbruchfrei,

Baustoffklasse B 1 (schwerentflammbar) nach DIN 4102,

10 Jahre Gewährleistung auf Licht- und UV-Beständigkeit



**Die meistgekauft
Gewächshausplatte!**

Profil 77/20

Farbe: glashell, Stärke: 0,9 mm, Gewicht: 1,45 kg/m²

Lichtdurchlässigkeit: Total 84% davon Direkt / Gebrochen 67% / 17%

Plattenbreite: 1.133 mm

Nutzbreite : 1.000 mm

Plattenlängen	2.000 m	3.000 mm	4.000 mm	5.000 mm	6.000 mm
m ² pro Platte	2,27 m ²	3,40 m ²	4,53 m ²	5,67 m ²	6,80 m ²
Art.-Nr.	100811	100819	100820	100821	100822

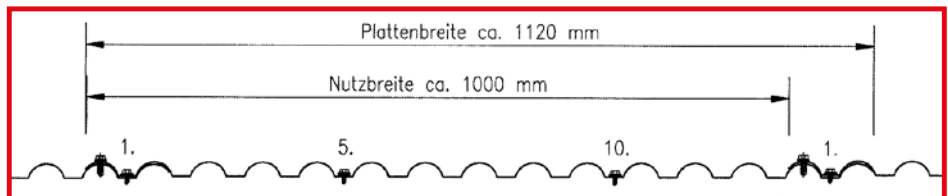

Profil 72/5 (flaches Profil)

Farbe: glashell

Plattenbreite: 1.125 mm

Nutzbreite : 1.000 mm

Plattenlängen	2.000 m	3.000 mm	4.000 mm	5.000 mm	6.000 mm
m ² pro Platte	2,25 m ²	3,38 m ²	4,50 m ²	5,63 m ²	6,75 m ²
Art.-Nr.	100823	100825	100826	100827	100828



Wandverkleidung
Profil 70/18
in opak grau

*Auch in weiß und
natur transparent lieferbar!*

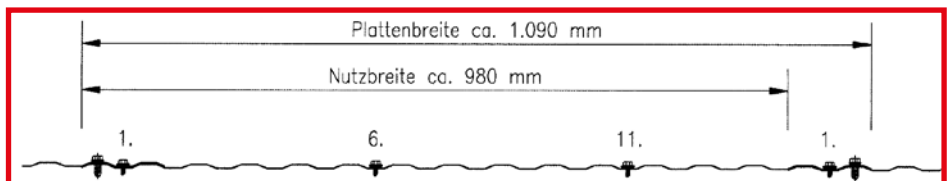

Art.-Nr. Artikel

Zubehör

100814 **Spezial - Alu-Schraube 6,5 x 32 mm (für Holzunterbau)**
mit Dichtscheibe, 19 mm und aufvulkanisierter Dichtung
VE = 100 Stück

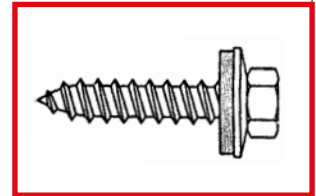

100813 **Spezial - Alu-Schraube 6,5 x 38 mm (für Holzunterbau)**
mit Dichtscheibe, 19 mm und aufvulkanisierter Dichtung
VE = 100 Stück

100809 **Selbstbohrende Knippingschraube 4,8 x 19 mm (für Metall)**
ohne Dichtscheibe
VE = 250 Stück

100817 **Selbstbohrende Knippingschraube 4,8 x 19 mm (für Metall)**
mit Dichtscheibe, 16 mm und aufvulkanisierter Dichtung
VE = 250 Stück

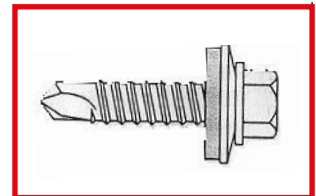

100832 **Selbstbohrende Knippingschraube 4,8 x 25 mm (für Metall)**
mit Dichtscheibe, 16 mm und aufvulkanisierter Dichtung
VE = 250 Stück

100810 **Selbstbohrende Knippingschraube 4,8 x 32 mm (für Metall)**
mit Dichtscheibe, 16 mm und aufvulkanisierter Dichtung
VE = 250 Stück

Verschiedene Edelstahlschrauben auf Anfrage lieferbar!

100812 **Schaumstoff - Wellprofil**
für Profil 77/20, 1.386 mm

***Neueindeckungen oder Umrüstungen
von Plattengewächshäusern
können von unseren Monteuren durchgeführt werden!***

Art.-Nr. Artikel



Dachterpe (Leiter) für Gewächshäuser mit Stahl-T-Sprossen

Stabile Aluminiumkonstruktion. Einsatz auf allen Glasdächern mit überstehenden Stahl-T-Sprossen mit 610 mm Sprossenabstand und einer Dachneigung von maximal 30° .

Am oberen Ende sind leichtgängige Kunststoff-Spurrollen, am unteren Ende befinden sich automatische Verriegelungs- und Arretierungsmechaniken durch Klemmbacken.

Die Gewächshausleiter besitzt einen beidseitigen Sicherheitshandlauf.



252750 Dachterpe Länge **1670 mm**, Stufenbreite 450 mm, Treppenbreite 500 mm, Stufenanzahl 5

252751 Dachterpe Länge **2870 mm**, Stufenbreite 450 mm, Treppenbreite 500 mm, Stufenanzahl 9



Dachterpe (Leiter) für alle Gewächshäuser mit und ohne Isolierverglasung

Stabile Aluminiumkonstruktion. Die Leiter ist geeignet für Dachneigungen bis 30°. Außerdem verfügt die Leiter über einen Sicherheitshandlauf. Leiterenden mit Querholmen und Gummibelägen zur rutschfesten Auflage auf den Dachsprossen. Abrutschsicherung durch bauseitigen Anschlag am Glasdach.



252752 Dachterpe Länge **1620 mm**, Stufenbreite 450 mm, Treppenbreite 500 mm, Stufenanzahl 5

252753 Dachterpe Länge **2820 mm**, Stufenbreite 450 mm, Treppenbreite 500 mm, Stufenanzahl 9

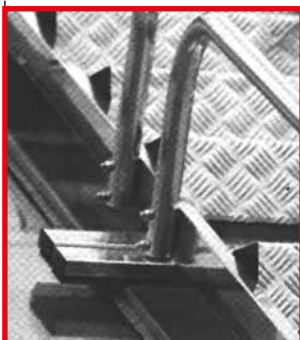

Verrollbare Dachtreppen auf Anfrage lieferbar!

nitsch

H. Nitsch & Sohn GmbH & Co. KG



Folien- und Abdeckmaterial

**Gewächshausfolie
Isolierfolie, PE-Folie
Milchfolie, Mulchvlies
Chrysanthemenfolie
Lochfolie, Stretch-Folie
Folienklebeband
Federstahlstäbe, Erdanker
Reinigungsmittel
Luftpolsterfolie
(Noppenfolie)
Befestigungselemente
Bändchengewebe
Abdeckvlies
Schattiergewebe
Schattierfarbe**

Art.-Nr. Artikel

Gewächshausfolie UV-5 - Extra -

Stärke 0,20 mm, 5 Jahre Garantie auf UV-Beständigkeit.

Besonders reißfest und schmutzabweisend.

Art.-Nr.	Breite:	Rollenlänge:
241140	4,50 m	25 m
241141	4,50 m	50 m
241142	6,00 m	25 m
241143	6,00 m	50 m
241152	6,50 m	25 m
241153	6,50 m	50 m
241144	8,00 m	25 m
241145	8,00 m	50 m
241146	10,00 m	25 m
241147	10,00 m	50 m
241148	12,00 m	25 m
241149	12,00 m	50 m
241155	14,30 m	25 m
241154	14,30 m	50 m

Weitere Breiten und Sonderlängen auf Anfrage lieferbar!

240503 Gewächshausfolie

mit Antitau-Wirkung, Stärke 0,20 mm, 4 Jahre Garantie auf UV-Beständigkeit.

Rollenlänge: 50 m

Lieferbare Breiten: 6,50 m - 8,00 m

Delta-Gitterfolie

mit Nagelrand, 5 Jahre Garantie auf UV-Beständigkeit, hohe Reißfestigkeit und Antitau-Effekt

Breite: Rollenlänge:

240501 1,50 m 50 m

240502 2,00 m 50 m

Die Gitterfolie ist auch ohne Nagelrand lieferbar

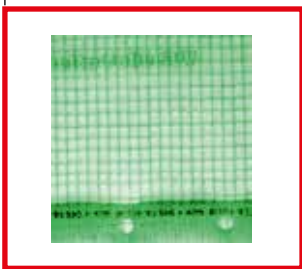

240504 EVA - Isolierfolie

(Unterspannfolie) mit Antitau

Breite: 3,30 m, Rollenlänge 100 m, Stärke 0,05 mm, 12% VA-Anteil

Art.-Nr. Artikel



PE (Polyäthylen) - Qualitätsfolie (transparent)

	Breite:	Rollenlänge:	Stärke:
241111	2,00 m	50 m	0,08 mm
241121	2,00 m	50 m	0,16 mm
241112	2,50 m	100 m	0,08 mm
241101	3,00 m	100 m	0,04 mm
241113	3,00 m	50 m	0,08 mm
241122	3,00 m	50 m	0,16 mm
241102	4,00 m	100 m	0,04 mm
241114	4,00 m	50 m	0,08 mm
241123	4,00 m	50 m	0,16 mm
241103	6,00 m	50 m	0,04 mm
241115	6,00 m	50 m	0,08 mm
241124	6,00 m	50 m	0,16 mm
241116	8,00 m	50 m	0,08 mm
241125	8,00 m	50 m	0,16 mm
241117	10,00 m	50 m	0,08 mm

PE (Polyäthylen) - Qualitätsfolie (schwarz/weiß)

uv-stabilisiert

	Breite:	Rollenlänge:	Stärke:
241176	6,00 m	50 m	0,15 mm
241177	8,00 m	50 m	0,15 mm
241178	10,00 m	50 m	0,15 mm
241179	12,00 m	50 m	0,15 mm

Chrysanthemenfolie, schwarz

Diese Folie ist völlig lichtundurchlässig und ermöglicht die individuelle Steuerung des Blühbeginns bei Chrysanthemen

	Breite:	Rollenlänge:	Stärke:
241191	4,50 m	50 m	0,07 mm
241192	6,00 m	50 m	0,07 mm

PH1 Verdunklungsgewebe, schwarz

mit 5 Jahren Garantie auf UV-Beständigkeit. Das Gewebe eignet sich hervorragend für die Aufzucht von Chrysanthemen, Pöcenthias, Asten, Kalanchoen, Euphorbie und Bouvardia.

	Breite:	Rollenlänge:	Gewicht:
244100	3,25 m	100 m	ca. 70 g / qm
244099	4,30 m	100 m	ca. 70 g / qm
244098	4,80 m	100 m	ca. 70 g / qm

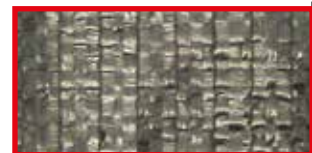

PH1

Lichtdurchlässigkeit: ca. 4 %
Verdunklung: ca. 96 %
Energieeinsparung: ca. 40 %

Weitere Breiten und Sonderlängen auf Anfrage lieferbar!

Art.-Nr. Artikel

Milchfolie T 50

UV-stabilisiert, Schattierwert ca. 40 %

	Breite:	Rollenlänge:	Stärke:
241020	2,00 m	150 m	0,045 mm
241021	3,00 m	100 m	0,045 mm

Lochfolie (Ernteverfrühungsfolie)

transparent, 500 Loch/qm, Loch-ø 10 mm

	Breite:	Rollenlänge:	Stärke:
241502	6,00 m	100 m	0,05 mm
241503	8,00 m	100 m	0,05 mm
241504	10,00 m	100 m	0,05 mm
241505	12,00 m	100 m	0,05 mm

Mulchfolie schwarz

0,03 mm, verhindert Unkrautbildung und verringert die Verdunstung

	Breite:	Rollenlänge:
241015	1,00 m	1000 m
241016	1,20 m	1000 m
241017	1,50 m	1000 m

N+S - Teichfolie

anthrazit, mit 10 Jahren Garantie auf UV-Stabilität

	Breite:	Rollenlänge:	Stärke:
241018	2,00 m	25 m	1 mm
241019	4,00 m	25 m	1 mm
241026	6,00 m	25 m	1 mm
241027	8,00 m	25 m	1 mm
241028	10,00 m	25 m	1 mm

Sondermaße in allen Abmessungen auf Anfrage lieferbar!

N+S - Teichvlies

Wurzelhemmendes Vlies (keine Sperre)

	Breite:	Rollenlänge:	Gewicht:
241012	2,00 m	25 m	250 g / m ²
241013	2,00 m	25 m	500 g / m ²

Plantex® Gold Mulchvlies

ist ein extra starkes Unkrautvlies aus Polypropylen zum dauerhaften Schutz selbst vor hartnäckigem Unkraut wie Quecke, Schachtelhalm, Ackerwinde und Giersch. Und das ohne Chemikalien. Das braun-schwarze Vlies ist für Luft, Wasser und Nährstoffe durchlässig, und der Boden und Pflanzenwurzeln können atmen, während das Unkraut unterdrückt wird. Wird es ordnungsgemäß bedeckt, beträgt die Haltbarkeit des Vliese bis zu 25 Jahre.

	Breite:	Rollenlänge:	Gewicht:
241029	1,00 m	100 m	125 g / m ²
241030	2,00 m	100 m	125 g / m ²



Qellschweißmittel für Teichfolie
Dose à 900 ml
Art.-Nr. 241014



Art.-Nr. Artikel

Stretch-Folie

extrem dehnbare PE-Folie zur problemlosen Sicherung der Ladung, transparent und reißfest, Stärke: 20 my

240600 Rollenbreite: 500 mm, Rollenlänge: 300 m, Kartoninhalt: 6 Rollen

240602 Rollenbreite: 500 mm, Rollenlänge: 1700 m

240601 Stretch-Folie gelocht

rechteckige Löcher, Pflanzentransporte problemlos sichern

Rollenbreite 450 mm, Rollenlänge 600 m, Stärke 9 my, Kartoninhalt: 6 Rollen

240610 Abrollgerät

stabile Ausführung mit 2 Handgriffen, jedoch ohne Stretchfolie

240611 Handabroller

mit Bremse zum Verschließen von Packstücken

240612 Havanna-Klebeband

braun, gut geeignet zum verschließen von Packstücken

Rollenbreite 50 mm, Rollenlänge 66 m

610237 Heftzange - Simplex - A

610238 Heftklammer für Simplex - Heftzange

1 Packung = 5000 Stück

100645 Spezial - Folienklebeband, transparent

Breite 10 cm, Rollenlänge 50 m, uv-beständig

Hochwertiges Klebeband zur Reparatur von Gewächshausfolien

243004 Folienklebeband, schwarz

Breite 10 cm, Rollenlänge 10 m

Gewächshaus-Schaumstoff-Klebeband, weiß

mit einer 3 mm starken Schaumstoffauflage, schützt die Folie vor Einwirkungen durch Konstruktionsteile und Wärmeübertragung im Gewächshaus

Breite: Rollenlänge:

243002 40 mm 10 m

243007 Gewebekband 690/50W

zum Abkleben von Binderrohren

Breite 5 cm, Rollenlänge 50 m

Stahl-Clips

zur Befestigung von Folien an Rundrohren

Breite: ø Art.-Nr. Breite: ø

100760 25 mm 20 mm ($\frac{1}{2}$ ") 100762 30 mm 35 mm ($1\frac{1}{4}$ ")

100761 30 mm 25 mm ($\frac{3}{4}$ ") 100763 30 mm 45 mm ($1\frac{1}{2}$ ")

100632 40 mm 32 mm (1") 100768 40 mm 55 mm (2")

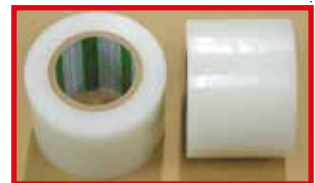
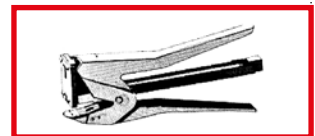



Art.-Nr. Artikel

243003 **Sun - Clear - Anti-Schwitzwassermittel für Folien**
verhindert durch Aufspritzen die Schwitzwasser-Tropfenbildung.
1 Liter ist ausreichend für eine Fläche von ca. 500 m²

243001 **Sun - Clear - Anti-Schwitzwassermittel Typ G**
für Isolierglas oder Stegdoppelplatten
1 Liter ist ausreichend für eine Fläche von ca. 400 m²

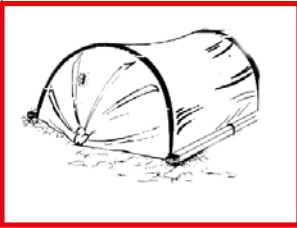

Federstahlstäbe

für Folientunnel, ø 6 mm, feuerverzinkt, Bund à 50 Stück

Länge:

120401 325 cm

120403 400 cm

120402 600 cm



Perlonschnur

weiß, zum Überspannen von Folientunneln

Stärke: Rollenlänge:

100565 4 mm 200 m

100567 5 mm 500 m



120512 **Clip für Federstahlstäbe, 6 mm**



Erdanker mit geschlossener Öse

feuerverzinkt, zur Dauerverankerung geeignet

Länge: Scheiben - ø

100653 70 cm 8 cm

100654 85 cm 10 cm

verstärkte Ausführung!

Erdlochbohrer sowie weitere Werkzeuge auf Seite 186



Luftpolsterfolie (Noppenfolie)

zur Energieeinsparung im Gartenbau.

Die Luftpolsterbahn ist besonders stabil und reißfest, witterungs-, hitze- und kältebeständig, uv-stabilisiert, 3-schichtig,

Folienstärke 200 my.

Die Längsseiten der Folie sind speziell verschweißt.

Art.-Nr.:	Breite:	Rollenlänge:	Art.-Nr.:	Breite:	Rollenlänge:
261010	1,50 m	50 m	261014	3,00 m	50 m
261011	2,00 m	50 m	261015	3,50 m	50 m
261012	2,25 m	50 m	261016	4,00 m	50 m
261013	2,40 m	50 m	261017	4,50 m	50 m

Art.-Nr. Artikel

ABDECKVLIESE - aus Polypropylen, uv-stabil, weiß



Abdeckvlies UV 18

Gewicht 18 g/m²

für die Ernteverfrühung und zum Schutz vor Witterungseinflüssen

	Breite:	Rollenlänge:
251009	1,60 m	100 m
251006	2,40 m	100 m
251007	2,40 m	250 m
251005	4,00 m	100 m
251008	4,00 m	250 m
251004	6,60 m	100 m
251002	6,60 m	250 m
251001	10,80 m	250 m

Abdeckvlies UV 40

Gewicht 40 g/m²

stabil und haltbar, für die Ernteverfrühung und zum Schutz vor Frost

	Breite:	Rollenlänge:
251301	1,60 m	250 m
251302	2,40 m	250 m
251303	4,80 m	250 m

Abdeckvlies UV 70

Gewicht 70 g/m²

Schutzvlies für frostempfindliche Baumschulgehölze

	Breite:	Rollenlänge:
251503	1,60 m	200 m
251501	2,40 m	200 m
251504	4,80 m	100 m
251502	4,80 m	200 m

Abdeckvlies UV 100

Gewicht 100 g/m²

stabiles, reißfestes Wintervlies

	Breite:	Rollenlänge:
251601	2,40 m	100 m
251602	4,80 m	100 m

Original - Polypropylen - Bändchengewebe

schwarz, Gewicht ca. 108 g/m², **5 Jahre Garantie auf UV-Beständigkeit**, mit Quer- und Längsstreifen (kariert 25 x 25 cm).

Das Bändchengewebe wird als Unterlage für Topf- und Container-Kulturen verwendet.

- verhindert Unkrautbildung und Wurzel ausbreitung
- luft- und wasserdurchlässig, Bildung von Staunässe wird verhindert
- reißfest, mehrjähriger Einsatz gewährleistet



Art.-Nr.:	Breite:	Rollenlänge:	Art.-Nr.:	Breite:	Rollenlänge:
243500	1,05 m	100 m	243507	2,57 m	100 m
243506	1,28 m	100 m	243503	3,30 m	100 m
243501	1,54 m	100 m	243504	4,15 m	100 m
243499	1,65 m	100 m	243505	5,15 m	100 m
243502	2,07 m	100 m			

Art.-Nr. Artikel

Original - Polypropylen - Bändchengewebe

schwarz, Gewicht ca. 200 g/m², 5 Jahre Garantie auf UV-Beständigkeit,

Art.-Nr.:	Breite:	Rollenlänge:	Art.-Nr.:	Breite:	Rollenlänge:
243513	3,30 m	100 m	243514	5,00 m	100 m

Konfektioniertes Bändchengewebe auf Anfrage !

243550 PP-Nägel

aus Polypropylen, schwarz, uv-stabilisiert, zur Befestigung von Bändchengewebe, Vlies und anderen Bodenabdeckungen
 ø 12 cm, Länge 25 cm, VE = 250 Stück



Heißschneidegerät

Das Gerät ist zum Schneiden und Verschweißen von Bändchengewebe und Bewässerungsvlies geeignet.

Es kann jedoch auch zum Zerschneiden von vielen Kunststoffarten verwendet werden.

252200	Heißschneidegerät 220 V / 70 W	
	komplett mit Schneidespitze, Anschlusskabel und Stecker	

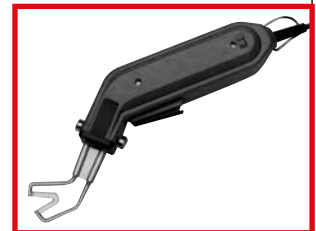

N+S Schattiergewebe

g r ü n - uv-stabilisiert, Gewicht ca. 60 g/m², aus Polyethylen, mit Knopflochleiste, Schattierwert ca. 50%, für Außenschattierung und Frostschutz

	Breite:	Rollenlänge:
244008	3,00 m	50 m
244010	4,50 m	50 m

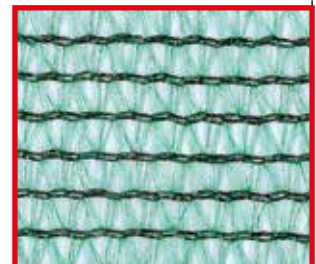

Schattiergewebe 45

g r ü n - s c h w a r z -uv-stabilisiert, Gewicht ca. 105 g/m², aus Polyethylen (Hostalen), Schattierwert ca. 45%, bewährtes Gewebe für die Außenschattierung und Windschutz

	Breite:	Rollenlänge:
244023	1,50 m	50 m
244024	2,00 m	50 m
244025	3,00 m	50 m

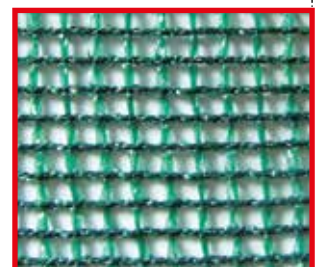

Schattiergewebe 63

g r ü n - uv-stabilisiert, Gewicht ca. 145 g/m², aus Polyethylen (Hostalen), Schattierwert ca. 63 %, stabiles Gewebe für Außenschattierung und Windschutz

	Breite:	Rollenlänge:
244026	1,50 m	50 m
244027	3,00 m	50 m



Art.-Nr. Artikel

Schattiergewebe 84

g r ü n , uv-stabilisiert, Gewicht ca. 250 g/m²,
aus Polyethylen (Hostalen), Schattierwert ca. 84%, zur
Außenschattierung, besonders blickdichtes Material.

Breite: Rollenlänge:

244030 1,50 m 50 m

244031 3,00 m 50 m



Schattiergewebe mit Knopflochleiste

g r ü n - uv-stabilisiert, Gewicht ca. 120 g/m², aus Polyethylen
(Hostalen), Schattierwert ca. 63%, mit einer zusätzlichen Knopfleiste
an den Längsseiten zur einfachen Befestigung, besonders als
Windschutz oder für die Außenschattierung geeignet

Breite: Rollenlänge:

244028 1,50 m 50 m

244029 3,00 m 50 m



Baumschulgitter

g r ü n - uv-stabilisiert, Gewicht ca. 200 g/m², Schattierwert ca. 45 %,
Maschenweite ca. 10 x 22 mm, stabile Ausführung, wetter- und
reißfest

Breite: Rollenlänge:

244021 3,00 m 50 m

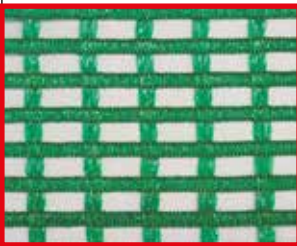

**Schattenhallen finden
Sie auf Seite 29**

*Die Schattier-, Wind- und Sichtschutzgewebe sind auch in konfektionierter
Ausführung mit Saum und Ösen kurzfristig lieferbar!*

Spezial Schneegewebe

g r ü n , uv-stabilisiert, Gewicht ca. 285 g/m², Schattierwert ca. 38 %,
Besonders für den Einsatz auf Schattenhallen geeignet.

Die drehbaren Streifen verhindern bei normalen Schnee-
verhältnissen, dass der Schnee auf dem Gewebe liegen bleiben
kann. Bei extremen Witterungsbedingungen muß darauf geachtet
werden dass der Schnee vom Gewebe entfernt wird.

Breite: Rollenlänge:

244020 3,00 m 50 m



*Vogelschutz- und Kirschbaumnetze in verschiedenen
Ausführungen bis 300 Meter Länge lieferbar!*

Art.-Nr. Artikel

Maulwurfgewebe

	Breite:	Rollenlänge:
244032	2,00 m	100 m

Thermotex - Schattier- u. Frostschutzgewebe

weiß, aus 100% Acryl, uv-beständig, verrottungsfest für Innen- und Außenanwendung.

Als Frostschutzgewebe reduziert Thermotex extreme Temperatur- und Klimaschwankungen, bietet Schutz vor Wind, Eisregen und starker Sonneneinstrahlung und Austrocknung während winterlicher Frostperioden.

Die Gewebestruktur ermöglicht einen Luftaustausch und verhindert somit einen Hitzestau innerhalb der Abdeckung.

Schattierwert ca. 40 %, Gewicht 110 g / m²

	Breite:	Rollenlänge:
244050	1,60 m	50 m
244051	2,00 m	50 m
244052	3,00 m	50 m

120510 Sturmklammern

zur Befestigung von Schutzgewebe, Länge 70 mm

120514 Kunststoff - S - Haken

schwarz, uv-stabilisiert, zur Befestigung von Schutzgeweben, VE = 500 Stück

100629 Verzinkte - S - Haken

zur Befestigung von Schutzgewebe

252228 Karabiner-Haken

verzinkt, zur Befestigung von Schutzgeweben mit Oesen, VE = 100 Stück

120509 Auma-Clipse

mit Lasche, uv-stabilisiert
VE = 100 Stück

Rohrdecken (Schilfrohmatten) mit Schnurbindung

für Sonnen-, Frost- und Sichtschutz geeignet

	Breite:	Rollenlänge:
244101	1,60 m	2,00 m
244102	2,00 m	2,00 m

Rohrdecken (Schilfrohmatten) mit Drahtbindung

als Stammschutz, VE = 1 Stück pro Rolle

	Breite:	Rollenlänge:
244103	2,00 m	6,00 m



Art.-Nr. Artikel



Böschungsschutzgewebe aus Jute

Maschenweite ca. 10 x 10 mm, Gewicht 250 g/m²

244280 Breite 1,00 m - Rollenlänge 50 m

244281 Breite 2,00 m - Rollenlänge 50 m



Böschungsschutzgewebe aus Kokos

Maschenweite ca. 20 x 20 mm, Gewicht 400 g/m²

244282 Breite 2,00 m - Rollenlänge 50 m



NIXOL - Schattierfarbe

kann für Glas-, Folie- und Kunststoffplatten verwendet werden.

Nixol transparent zeichnet sich besonders dadurch aus, daß die Farbe bei Sonne reflektiert und abschirmt und bei nassem Wetter durchsichtig bleibt.

Anwendung: 1 kg Nixol mit 4 l Wasser verdünnt, ist ausreichend für ca. 70 m²

200606 12,5 kg Eimer Nixol w e i ß transparent

200607 12,5 kg Eimer Nixol g r ü n transparent



ReduSol - Schattierfarbe

kann für Glas, Folien und Kunststoffplatten eingesetzt werden.

200611 20 kg Eimer ReduSol w e i ß



ReduHeat - Schattierfarbe

ist besonders für die Kulturen geeignet, bei denen eine geringe bis leichte Schattierschicht gegen Wärmeeinstrahlung erforderlich ist, gleichzeitig aber die maximale Menge des für das Wachstum erforderlichen Lichts erwünscht ist.

200610 20 kg Eimer ReduSol h e l l r o t

ReduClean - Reinigungsmittel

zur Beseitigung von Schattierfarbe auf Glas, Folien oder Kunststoffplatten

200609 10 Liter ReduClean



NISOCLEAN Reinigungskonzentrat

Entfernt Moos, Algen, Grünspan und Schattierfarben.

Einsatzbereiche: Folien- und Glasgewächshäuser, Wintergärten, Gartenmöbel, Teichfolien, Swimmingpools, Terrassenböden.

180508 10 Liter

nitsch

H. Nitsch & Sohn GmbH & Co. KG

Drahtballierungsnetze



Splittstäbe Tonkinstäbe Bindematerial Balliergewebe Baumverpackungsgeräte und Zubehör

**Bambusstäbe / Kokosstrick
Rankgitter / Bindezange / Baumanbinder
Pflanzenclipse / Nelkenringe
Binderinge
Atlas-Draht
Trockenmoos
Drahtballierungsnetze
Plantatex
Jutegewebe
Kranzbindemaschine
Baumverpackungsgeräte**



Art.-Nr. Artikel

Bambusstäbe

heller, gelber Bambus mit ausgeprägten Knoten.

Diese Qualität eignet sich auch für Dekorationszwecke.

	Länge/cm	Stärke/mm	Balleninhalte/Stück
120102	180	21/24	200
120103	200	21/24	200
120104	240	21/24	200
120105	300	30/33	50

Tonkinstäbe

	Länge/cm	Stärke/mm	Balleninhalte/Stück
120201	75	6 - 8	1000
120202	90	6 - 8	1000
120203	90	8 - 10	500
120204	105	8 - 10	500
120205	120	8 - 10	500
120206	120	10 - 12	500
120207	120	12 - 14	250
120210	150	10 - 12	500
120208	150	12 - 14	250
120209	150	15 - 17	200
120211	150	18 - 20	150
120212	180	15 - 17	200
120213	180	20 - 22	100
120214	240	18 - 20	100
120215	300	20 - 22	100
120216	360	24 - 26	50
120217	420	28 - 30	25
120218	520	30 - 35	25

Splittstäbe

saubere, kräftige Ware für Gartenbau und Baumschulen

	Länge/cm	Balleninhalte/Stück
120301	25	20000
120302	30	10000
120303	40	5000
120304	50	2500
120305	60	2500
120306	70	2000
120307	80	1000

Bambusstäbe, Tonkinstäbe und Splittstäbe können auch in kleineren Verpackungseinheiten (Anbruchmenge) geliefert werden.

Kokosstrick

zum Anbinden von Bäumen und Sträuchern

1 Bund = ca. 2 kg

120621	mittlere Ausführung ca. 80 m / kg
120620	starke Ausführung ca. 50 m / kg
120622	1 Ballen mittlere Ausführung ca. 42,8 kg
120623	1 Ballen starke Ausführung ca. 42,8 kg

Art.-Nr. Artikel

Rankgitter aus Tonkinstäben

	Höhe/cm	Breite oben cm	Breite unten cm	Stück/VE
120240	60	28	12	130
120241	80	31	12	110
120242	95	35	12	80
120243	110	40	12	80
120244	150	51	16	300

Verkaufsdiskont Rankgitter

120245	60 Stück	60 cm		
	40 Stück	80 cm		
	30 Stück	95 cm		
	20 Stück	110 cm		

Clipringe

aus Kunststoff zur schnellen Befestigung der Pflanzen an Tonkinstäben.
Packungsinhalt 1000 Stück

120520	Größe 20 mm
120521	Größe 25 mm

Pflanzen-/Rosenclip

aus Kunststoff zur Befestigung von Pflanzen an Spanndraht.

	Länge	Drahtstärke	Packungsinhalt
120530	10 cm	2 mm	500 Stück
120531	12 cm	3 mm	500 Stück
120532	12 cm	4 mm	500 Stück

Tomaten- und Gurkenclips auf Anfrage lieferbar!

120540 MAX-Bindezange Modell HT-B

zum einfachen und schnellen Anbinden und Heften von Pflanzen,
Gewicht 510 g.

Kunststoffbänder für MAX-Bindezange HT-B

Karton = 10 Rollen

	Stärke in mm	Rollenlänge in Meter	Farbe
120541	0,10	40	grün
120542	0,10	40	weiß
120543	0,10	40	rot
120544	0,10	40	blau
120545	0,10	40	gelb

120546 Heftklammern für MAX-Bindezange HT-B

Packung á 4800 Stück, Karton = 10 Packungen

120547 Ersatzmesser für MAX-Bindezange HT-B

gezahnte Klingen, 3 Stück per Set

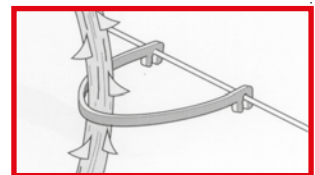
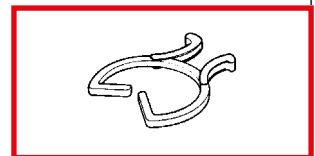



Art.-Nr. Artikel

Balliergewebe - Plantatex

Dieses Mischgewebe mit mehr als 60% verrottbarem Anteil entspricht den Anforderungen des Bundes Deutscher Baumschulen

Plantatex - Rollengewebe

Rollenlänge: 100 m

	Breite:	Qualität:
244211	40 cm	mittel
244212	50 cm	mittel
244213	60 cm	mittel
244214	70 cm	stark
244215	80 cm	stark
244216	90 cm	stark
244217	100 cm	stark
244218	120 cm	stark
244219	140 cm	stark
244220	160 cm	stark



Plantatex - Zuschnitte

	Tuchgröße	Qualität	Paketinhalt
244222	40 x 40 cm	mittel	200 Stück
244223	50 x 50 cm	mittel	200 Stück
244224	60 x 60 cm	mittel	200 Stück
244225	70 x 70 cm	stark	100 Stück
244226	80 x 80 cm	stark	100 Stück
244227	90 x 90 cm	stark	100 Stück
244228	100 x 100 cm	stark	100 Stück
244229	120 x 120 cm	stark	100 Stück
244230	140 x 140 cm	stark	50 Stück
244231	160 x 160 cm	stark	50 Stück



Jutegewebe

Das Gewebe besteht aus reiner Naturfaser und verrottet vollständig im Boden.

Jutegewebe - Rollen

Rollenlänge: 100 m

	Breite	Qualität
244241	40 cm	mittel
244242	50 cm	mittel
244243	60 cm	mittel
244244	70 cm	mittel
244245	80 cm	mittel
244250	100 cm	mittel
244251	120 cm	stark
244252	140 cm	stark
244253	160 cm	stark

Art.-Nr. Artikel

Jutegewebe - Zuschnitte

	Tuchgröße	Qualität	Paketinhalt
244261	40 x 40 cm	mittel	200 Stück
244262	50 x 50 cm	mittel	200 Stück
244263	60 x 60 cm	mittel	200 Stück
244264	70 x 70 cm	mittel	100 Stück
244265	80 x 80 cm	mittel	100 Stück
244273	90 x 90 cm	mittel	100 Stück
244266	100 x 100 cm	mittel	100 Stück
244267	120 x 120 cm	stark	100 Stück
244268	140 x 140 cm	stark	50 Stück
244269	160 x 160 cm	stark	50 Stück
244272	200 x 200 cm	stark	25 Stück

Jute - Wickelstreifen

zum Anbinden und Umwickeln von Bäumen

	Breite	Länge	Kartoninhalt
244270	15 cm	25 m	40 Rollen
244271	10 cm	25 m	60 Rollen

Baumanbinder

aus Hostalen, **grün**, beständig gegen Fäulnis und Verrottung, sehr reißfest, mit verstärkten Kanten

120404	Breite 3 cm - Länge 50 m
120405	Breite 4,5 cm - Länge 50 m

Nelkenringe / Bänderinge

grün lackiert, für Chrysanthemen, Hortensien, Gurken, Tomaten und Nelken. (Packungsinhalt 1 kg)

	Größe ø mm
520401	18/19
520402	20
520403	22
520404	25
520405	30





Art.-Nr. Artikel

Atlas - Draht

Kunststoffdraht mit hoher Reißfestigkeit, transparent

120602 ø 3 mm, Reißkraft 350 kg
1 kg = Länge 120 m

120601 ø 3 mm, Reißkraft 350 kg
Ring zu ca. 11 kg = 1320 m Länge

120515 **Knippies**
schwarz, für 3 mm Draht geeignet

Finnisches Trockenmoos

Auslesequalität Typ Extra besonders gereinigt

520901 Trockenmoos Typ Extra
(1 Karton)

Drahtballierungsnetze

Ballierkörbe in bewährter Baumschulqualität für rationelle und sichere Drahtballierung

Besondere Merkmale:

- natürlich mit Pflanzenöl beschichtet (kein Verkleben möglich - beugt Korrosion bei Transport und Lagerung vor)
- lassen sich leicht auseinandernehmen
- alle Drahtkörbe sind farbig mit einem Fähnchen gekennzeichnet
- Ballierkörbe sind gepreßt - geringes Lagervolumen

	Größe	Gewebebreite	Maschenweite	Stück
		cm	cm	VE
244286	Ballierungsnetz 1,0, D = 45 cm	70	4,0	50
244287	Ballierungsnetz 2,0, D = 50 cm	80	4,0	50
244288	Ballierungsnetz 3,0, D = 60 cm	90	5,0	40
244289	Ballierungsnetz 3,5, D = 65 cm	100	5,0	40
244290	Ballierungsnetz 4,0, D = 70 cm	100	5,0	40
244291	Ballierungsnetz 4,5, D = 80 cm	120	5,0	25
244292	Ballierungsnetz 5,0, D = 90 cm	140	5,0	25
244293	Ballierungsnetz 5,5, D = 100 cm	140-160	5,0	25
244294	Ballierungsnetz 6,0, D = 110 cm	160	5,0	25
244295	Ballierungsnetz 6,5, D = 140 cm	200	5,0	10
244296	Ballierungsnetz 7,0, D = 170 cm	200	10,0	10
244297	Ballierungsnetz 8,0, D = 200 cm		10,0	5

Rohes Viereck-Maschinengeflecht (unverzinkt)

mit Pflanzenöl eingefettet

Maschenweite 70 mm, Drahtstärke 2,0 mm, Rollenlänge 25 m

Rollenbreite:

244275 125 cm

244276 150 cm

244277 175 cm

244278 200 cm

Baumverpackungsgerät

feuerverzinkt, mit Netzabschneider und auswechselbaren Klingen für Weihnachtsbäume und andere strauchartige Pflanzen.

Rohrdurchmesser: 25 cm, 34 cm, 45 cm, 55 cm

Die entsprechenden Verpackungsnetze haben eine Länge von 300 m und sind für die Rohrdurchmesser von 25 - 55 cm lieferbar.

Anspitzmaschine

mit hochwertigem Schneidemesser, Sicherheitsschutzklappe vor dem Fräskopf, Motorschutzschalter, Fußschalter, max. Stammholz- \varnothing 125 mm, Zapfen- \varnothing 60 mm, Fräslänge 130 mm.

Die Anspitzmaschine ist mit: 1,5 kW, 220 V / 910 U/min
2,0 kW, 220 V / 1450 U/min
3,0 kW, 380 V / 1450 U/min

lieferbar.

800220 Kranzbindemaschine

eignet sich für alle Bindearbeiten: Adventskränze, Waldkränze, Girlanden usw. können mühelos gebunden werden.

Jede Art von Bindegut wie z. B. Tanne, Thuja, Moose oder Magnolien können damit verarbeitet werden.

Mit der Wickeleinrichtung für Band können Strohrömer mit 6 cm Römerwickelband umwickelt werden.

Technische Daten:

- Motor 220 V, 0,25 KW
- Geschwindigkeit ist stufenlos regelbar
- Bedienung über Fußhebel
- Bändering Durchmesser 40 cm oder 30 cm
- Gewicht ca. 75 kg
- Maße (L x B x H=) 96 x 78 x 83 cm



nitsch

H. Nitsch & Sohn GmbH & Co. KG

Container - Dusche



Beregnung und Bewässerung

**Container-Dusche
Bewässerungsvlies
Aquafol (Nadelfolie)
Wasserbehälter
Wasserschläuche
Geka-Kupplungen
Gießgeräte, Brausen
Tropfbewässerungssysteme
vollautomatische
Steuergeräte
Regner
Beregnungsrohre
Düsen, Nebelsysteme**

Art.-Nr. Artikel

Container - Dusche

252010 Duschkabine zur versandfertigen Bewässerung von Pflanzen auf CC-Container

- die Anlage kann mit einer Pumpe von min. 6 m³ Leistung pro Stunde betrieben werden
- pro Seite 11 Bewässerungsstränge, einzeln abstellbar
- Aluminiumkonstruktion mit Stegdoppelplatten verkleidet
- Bewässerungsdüsen 100 ltr. / h
- Fahrgestell mit 2 Lenkrollen, feststellbar

Höhe außen: 2,66 m

Höhe innen: 2,60 m

Länge: 1,70 m

Breite außen: 1,48 m

Breite innen: 0,60 / 1,10 m



Art.-Nr. Artikel

CHEMO - Wasserbehälter

	Inhalt / Liter:		Innenmaße / cm (LxBxH):
630109	100		80 x 50 x 28
630104	200	-flach-	115 x 55 x 36
630105	300		110 x 62 x 52
630101	550		118 x 83 x 62
630102	700		118 x 83 x 80
630103	1.100		148 x 105 x 80
630106	1.500	-kurz-	168 x 125 x 80
630107	2.200		197 x 134 x 92
630108	3.300		190 x 190 x 103



Verschiedene Deckel für Wasserbehälter auf Anfrage!

STAHLTANKS



Teichfolie und Schutzvliese für Teiche zur Wasserspeicherung auf Anfrage lieferbar!

630999 STAHLTANKS zur Wasserspeicherung, verzinkt

Gesunde Pflanzen brauchen gutes Wasser. Das beste Wasser ist immer noch Regenwasser. Um dieses Regenwasser kontinuierlich gebrauchen zu können, muß es aufgefangen und gelagert werden. Die Tanks sind mit spezieller PVC-Folie für den Gartenbau und Schutzvlies ausgestattet. Diese Dichtungsbahn ist frei von Schadstoffen. Im Randbereich wird die Auskleidung mit einem Rand versehen. Sie sind in einem \varnothing von **1,82 m** und einer Wasserspeicherung von **4 m³** bis zu einem \varnothing von **25,49 m** und **2996 m³** Wasserspeicherung auch in verschiedenen Höhen lieferbar. Für diese Tankgrößen besteht auch eine entsprechende Statik.



Die Stahltanks können auch mit Anti-Algenfolien ausgestattet werden.



Weitere Abmessungen auf Seite 114!

Stahltanks inkl. Auskleidung mit Aquatex- und Wandschutzvlies für Wasserspeicherung.

STAHLTANKS

Ø m	Höhe m	Inhalt m³	Gewicht kg
1,82	1,59	4	77
1,82	2,36	6	115
1,82	3,12	8	153
1,82	3,88	10	192
1,82	4,64	12	284

Ø m	Höhe m	Inhalt m³	Gewicht kg
2,73	1,59	9	115
2,73	2,36	14	172
2,73	3,12	18	230
2,73	3,88	23	287
2,73	4,64	27	427

Ø m	Höhe m	Inhalt m³	Gewicht kg
3,64	1,59	17	153
3,64	2,36	25	230
3,64	3,12	32	306
3,64	3,88	40	383
3,64	4,64	48	569

4,55	1,59	26	192
4,55	2,36	38	287
4,55	3,12	51	383
4,55	3,88	63	479
4,55	4,64	75	711

5,46	1,59	37	230
5,46	2,36	55	345
5,46	3,12	73	460
5,46	3,88	91	575
5,46	4,64	109	853

6,10	1,59	46	259
6,10	2,36	69	389
6,10	3,12	91	519
6,10	3,88	113	648
6,10	4,64	136	974

6,37	1,59	51	268
6,37	2,36	75	402
6,37	3,12	99	536
6,37	3,88	124	670
6,37	4,64	148	996

6,98	1,59	61	296
6,98	2,36	90	444
6,98	3,12	119	593
6,98	3,88	148	768
6,98	4,64	177	1140

7,28	1,59	66	306
7,28	2,36	98	460
7,28	3,12	130	613
7,28	3,88	161	803
7,28	4,64	193	1173

7,85	1,59	77	333
7,85	2,36	114	500
7,85	3,12	151	667
7,85	3,88	188	859
7,85	4,64	224	1281

8,19	1,59	84	345
8,19	2,36	124	517
8,19	3,12	164	690
8,19	3,88	204	903
8,19	4,64	244	1319

9,10	1,59	103	383
9,10	2,36	153	575
9,10	3,12	203	812
9,10	3,88	252	1092
9,10	4,64	302	1553

10,01	1,59	125	421
10,01	2,36	186	632
10,01	3,12	245	893
10,01	3,88	305	1250
10,01	4,64	365	1766

10,92	1,59	149	460
10,92	2,36	221	690
10,92	3,12	292	1027
10,92	3,88	363	1416
10,92	4,64	434	2032

11,83	1,59	175	498
11,83	2,36	259	806
11,83	3,12	343	1171
11,83	3,88	426	1661
11,83	4,64	510	2315

12,75	1,59	203	536
12,75	2,36	301	868
12,75	3,12	398	1323
12,75	3,88	495	1838
12,75	4,64	592	2628

13,66	1,59	233	575
13,66	2,36	346	930
13,66	3,12	457	1417
13,66	3,88	568	2035
13,66	4,64	680	2881

14,57	1,59	265	613
14,57	2,36	393	1062
14,57	3,12	520	1652
14,57	3,88	647	2241
14,57	4,64	773	3143

15,48	1,59	299	651
15,48	2,36	444	1129
15,48	3,12	587	1755
15,48	3,88	730	2544

16,39	1,59	335	690
16,39	2,36	498	1195
16,39	3,12	658	1858
16,39	3,88	818	2694

17,30	1,59	374	814
17,30	2,36	554	1431
17,30	3,12	733	2214

18,21	1,59	414	857
18,21	2,36	614	1506
18,21	3,12	812	2330

19,12	1,59	456	900
19,12	2,36	677	1582
19,12	3,12	895	2557

20,03	1,59	501	943
20,03	2,36	743	1753
20,03	3,12	983	2775

20,94	1,59	547	1086
20,94	2,36	812	1833
20,94	3,12	1074	2901

21,85	1,59	5,96	1134
21,85	2,36	884	2018
21,85	3,12	1169	3132

22,76	1,59	647	1181
22,76	2,36	960	2211

23,67	1,59	699	1228
23,67	2,36	1038	2300

24,58	1,59	754	1635
24,58	2,36	1119	2889

25,49	1,59	811	1696
25,49	2,36	1204	2996

Art.-Nr. Artikel

Bewässerungsvlies für Gewächshaustische und Freiland

Gartenbau-Bewässerungsvlies

mit einkaschierter Folie, für Anstaubewässerung auf Gewächshaus-
tischen, Wasseraufnahme ca. 3,5 Liter/m², Gewicht ca. 300 g/m²

	Breite:	Rollenlänge:	
250003	11,5 cm	50 m	(Einzelabnahme)
250004	11,5 cm	50 m	(Umpack à 10 Rollen)
250100	1,00 m	50 m	
250101	1,25 m	50 m	
250102	1,50 m	50 m	
250103	2,00 m	50 m	
250104	2,20 m	50 m	
250105	2,50 m	50 m	

FLORAPOL - Bewässerungsvlies - weiß

Gewicht 100 g/m² für Fließtische.

Florapol besteht aus 100% Kunstfasern (kein Boraustritt),
durch die geringe Wasseraufnahme von 1 Liter/m² und der **guten**

Wasserverteilung trocknet die Matte schnell ab.

	Breite:	Rollenlänge:
250030	1,00 m	200 m
250032	1,50 m	200 m
250033	1,60 m	200 m
250031	2,00 m	200 m

VIVAPOL - Bewässerungsvlies - weiß

Für Anstaubewässerung auf Gewächshaustischen sowie Fließ-
mattenbewässerung in Baumschulen.

Durch die speziellen Synthetikfasern entstehen keine Trockenstellen.
Gleichmäßige Wasserverteilung mit einer **hohen Wasseraufnahme**
von ca. 3 Liter/m². Gewicht 200 g/m².

Vivapol ist wurzelneutral und zeichnet sich durch seine hohe
Lebensdauer aus.

	Breite:	Rollenlänge:
250200	1,00 m	50 m
250222	1,25 m	50 m
250220	1,50 m	50 m
250201	2,00 m	50 m
250221	2,50 m	50 m





Floraplus ist auch in einer 2-lagigen Ausführung lieferbar!



Vivaplus ist auch in einer 2-lagigen Ausführung lieferbar!



Art.-Nr. Artikel

Floraplus^{DBGM} - Bewässerungsvlies

3-lagig, bestehend aus **PE-Folie**, **Florapol** mit guter Wasserverteilung und **Bändchengewebe**. Die drei Lagen sind fest miteinander verbunden. Das Bewässerungsvlies läßt sich leicht und schnell verlegen.

	Breite	Rollenlänge
250037	1,50 m	50 m
250035	1,65 m	50 m
250038	2,00 m	50 m
250036	2,10 m	50 m
250039	2,20 m	50 m

Vivaplus^{DBGM} - Bewässerungsvlies

3-lagig, bestehend aus **PE-Folie**, **Vivapol** für Anstaubewässerung auf Gewächshaustischen sowie Fließmattenbewässerung in Baumschulen mit einer **hohen Wasseraufnahme** von ca. 3 Liter/m² und **Bändchengewebe**. Die drei Lagen sind fest mit einander verbunden. Das Bewässerungsvlies läßt sich leicht und schnell verlegen.

	Breite	Rollenlänge
250202	1,50 m	50 m
250204	1,65 m	50 m
250203	2,00 m	50 m
250205	2,20 m	50 m

AQUAFOL (Nadelfolie) - s c h w a r z

Zum Schutz vor Veralgung, mit Kennstreifen in Längsrichtung. Verringert außerdem die Wasserverdunstung.

	Breite:	Länge:
242508	11,5 cm	50 m
242501	1,00 m	50 m
242503	1,25 m	50 m
242504	1,50 m	50 m
242502	2,00 m	50 m
242505	2,20 m	50 m
242509	2,50 m	50 m

AQUAFOL (Nadelfolie) - w e i ß

Zum Schutz vor Veralgung, mit Kennstreifen in Längsrichtung. Verringert außerdem die Wasserverdunstung.

	Breite:	Länge:
242506	1,00 m	50 m
242507	2,00 m	50 m

Trinkwasserschlauch Profiline Aqua Plus

fünfschichtiger Schlauch aus Weich-PE mit Gewebe aus Polyester von hoher Festigkeit. Entspricht der KTW-Leitlinie des Umweltbundesamtes nach Kat. „A“ und dem DVGW Arbeitsblatt W270. Betriebsdruck ca. 20 bar, außen blau, innen hellblau

252544	1/2"	13 mm	50 m
252545	3/4"	19 mm	50 m

Art.-Nr. Artikel

Original-Tricoflex-Wasserschlauch

robuster Schlauch, abriebfest mit elastischem Trikotgewebe,

Betriebsdruck ca. 8 bar, **außen gelb, innen schwarz**

252284	1/2"	12,5 mm	25 m	Performance
252155	1/2"	12,5 mm	50 m	Performance
252192	1/2"	12,5 mm	100 m	
252176	5/8"	15,0 mm	50 m	
252198	3/4"	19,0 mm	25 m	
252140	3/4"	19,0 mm	50 m	Typ R
252141	3/4"	19,0 mm	100 m	Typ R
252157	1"	25,0 mm	50 m	
252194	1"	25,0 mm	100 m	
252142	1"	25,0 mm	50 m	Typ R
252143	1"	25,0 mm	100 m	Typ R
252158	1 1/4"	30,0 mm	50 m	
252195	1 1/4"	30,0 mm	100 m	
252159	1 1/2"	35,0 mm	50 m	

Typ R = verstärkte Ausführung

Geka-Sprühschlauch grün

stabile Ausführung mit 2 Kunststoff-Verschraubungen, 3/4" IG

252199 Länge: 7,50 m

252299 Länge: 15,00 m

252050 Gießkanne 12 Liter

verzinkt, stabile Ausführung, mit Brause

252051 **Messing-Ersatzbrause** für Gießkanne 12 Liter

252052 Eimer 12 Liter

verzinkt

252170 Schlauchrolle verzinkt

mit Kunststoffeinlage

Schlauchwagen feuerverzinkte Ausführung

schwere Konstruktion zur Aufnahme von 120 m - 1"-Schlauch,
komplett mit Luftbereifung

252166 Schlauchwagen **ohne Durchfluß**

252293 Schlauchwagen **mit Durchfluß**, dieses Modell hat einen drehbaren Winkel-Anschluß Gr. 1" mit Geka-Kupplung

das bewährte
Qualitätsprodukt



Art.-Nr. Artikel



252181 Schlauchwagen Standard Typ I

Fahrgestell und Schlauchtrommel, Stahlrohr verzinkt,
Schlauchtrommel ø 400 mm, komplett zerlegbar.
Schlauchaufnahme 1/2"-Schlauch 50 m oder 3/4"Schlauch 35 m



252165 Schlauchwagen Spezial Typ II

Fahrgestell und Schlauchtrommel feuerverzinkt, dauerhaft
rostgeschützt.
Schlauchaufnahme 1/2"-Schlauch 50 m oder 3/4"-Schlauch 35 m



252180 Schlauchwagen für den Gartenbau

Stabile Konstruktion mit 3/4"- Wasserdurchlauf, galv. verzinkt,
leichtes Abrollen, standfest und bequem zu fahren.
Komplett zerlegbar. Schlauchaufnahme 1/2"-Schlauch 120 m oder
3/4"-Schlauch 80 m



**Automatischer Schlauchaufroller
für den Gartenbau**

komplett mit Kunststoffgehäuse, Wandhalterung, Schlauch und
GK-Anschluss, schwenkbar

252495 30 Meter 1/2" Schlauch mit GK-Anschluss



252004 Wandschlauchabroller Status

verzinkt, stationär mit Wandmontageset, schwenk- und arretierbar,
3/4"-Wasserdurchlauf, für ca. 60 m 1/2"-Schlauch oder ca.
40 m 3/4"-Schlauch



252005 Wandschlauchhalter

stabile Aluminiumausführung, Breite 34 cm, für ca. 40 m
3/4"-Schlauch

Geka - plus Schnellkupplung

Die neue Kupplung dichtet noch besser ab und ist mit dem alten
System kompatibel

Geka-Schlauchstück aus Messing



252134 1/2"

252182 5/8"

252135 3/4"

252136 1"

252137 1 1/4"

252177 1 1/2"

Art.-Nr. Artikel

Geka-Schlauchstück mit Verschraubungsring
für schnelles und einfaches kuppeln von Wasser-, Saug- und
Druckschlauch

252001	1/2"
252002	3/4"
252003	1"

Geka-Gewindestück aus Messing mit Innengewinde

252142	1/2"
252143	3/4"
252144	1"
252145	1 1/4"
252179	1 1/2"

Geka-Gewindestück aus Messing mit Außengewinde

252138	1/2"
252139	3/4"
252140	1"
252141	1 1/4"
252178	1 1/2"

252146 **Geka-Blindkupplung** aus Messing

Geka-Ersatz-Dichtungsringe

252150	für alle Geka-Kupplungen
252287	für alle Geka-Plus-Kupplungen

Schlauchbandagen

aus rostfreiem Chromstahl, stabile Ausführung

	Größe	Spannbereiche
252186	3/8"	8 - 16 mm
252151	1/2"	12 - 20 mm
252152	3/4"	16 - 25 mm
252153	1"	20 - 32 mm
252187	1 1/4"	32 - 50 mm
252188	1 1/2"	40 - 60 mm
252189	2"	50 - 70 mm

Geka-Schlauchverbindung aus Messing

252147	1/2"
252235	5/8"
252148	3/4"
252149	1"
252236	1 1/4"



Art.-Nr. Artikel



Geka-Spritzdüsen aus Messing, schwere Ausführung mit Geka-Kupplung

252245	1/2"
252226	3/4"
252246	1"



252191 **Geka-Zweiweg-Ventil** aus Messing, mit 2 Abstellhähnen und 3 Geka-Gewindestücken



Geka-Verteilerstück aus Messing mit 3 Geka-Gewindestücken

252247	1/2"
--------	------



Geka-Auslaufventil mit Schlauchverschraubung, Messing, matt verchromt

252248	1/2"
252249	3/4"



Geka-Kugelhahn aus Messing, vernickelt, stabile Ausführung, mit Teflon-Dichtringen und Innengewinde

252161	1/2"
252162	3/4"
252163	1"
252164	1 1/4"
252171	1 1/2"



280209 **Teflonband**
0,10 mm nach DIN DVGW zum Abdichten von Gewinde



Geka-T-Stück aus Messing mit Innengewinde

252250	1/2"
252251	3/4"
252252	1"



Geka-Gewindemuffe aus Messing mit durchgehendem Innengewinde

252253	1/2"
252254	3/4"
252255	1"
252256	1 1/4"

Art.-Nr. Artikel

Geka-Reduzier-Gewindemuffe aus Messing

252258	1/2" IG x	3/4" IG
252259	1/2" IG x	1" IG
252260	3/4" IG x	1" IG

Geka-Reduzier-Gewindestück aus Messing

252262	1/2" IG x	3/4" AG
252263	3/4" IG x	1" AG
252264	1" IG x	1 1/4" AG

Geka-Gewindenippel aus Messing

252265	1/2"
252266	3/4"
252267	1"
252268	1 1/4"
252269	1 1/2"



Geka-Gießgerät mit Kugelventil, Gießkopf ø 51 mm, Auslaufrohr und Geka-Gewindestück

252101	40 cm
252102	60 cm
252103	90 cm
252271	120 cm

Geka-Ersatz-Auslaufrohr für Geka-Gießgerät

252104	40 cm
252105	60 cm
252106	90 cm
252272	120 cm

unser meistgekauftes



252109 **Gießkopf Metall**, für Geka-Gießgeräte, ø 51 mm, Siebloch *f e i n* (0,7 mm), 3/4" IG

252270 **Gießkopf Metall**, für Geka-Gießgeräte, ø 51 mm, Siebloch *g r o b* (1 mm), 3/4" IG



252122 **Gießkopf Kunststoff**, für Geka-Gießgeräte, ø 51 mm, Siebloch *f e i n* (0,7 mm), 3/4" IG

252123 **Gießkopf Kunststoff**, für Geka-Gießgeräte, ø 51 mm, Siebloch *g r o b* (1 mm), 3/4" IG



GEKA-ARMATUREN

Art.-Nr. Artikel



NEU

Ersatz-Kugelventil für Geka-Gießgeräte

252107 3/4" IG x 3/4" AG



252616 **Geka plus-soft rain „comfort“**

Länge 60 cm, Rohrkümmung 35°, hochwertiges ergonomisches Gießgerät mit Hebelventil für ermüdungsfreies Gießen und höchsten Komfort. Hebelventil zur feinen Wasserdosierung mit Arretierung. Gummiauflage wirkt thermisch isolierend und schützt somit die Hand vor kaltem Wasserfluss. Bajonettverschluss für bequemen Gießkopfwechsel per Klick.

NEU



Bajonettverschluss

252617 **Geka plus-soft rain „classic plus“**

Länge 60 cm, Rohrkümmung 35°, robustes Gießgerät mit praktischem Kugelventil für Einhandbedienung, rutschfester Handgriff mit Softgriff-Ummantelung wirkt thermisch isolierend und somit die Hand vor kaltem Wasserfluss. Bajonettverschluss für bequemen Gießkopfwechsel per Klick.



wechselbare Platine und Schutzring

252618 **Geka plus-Gießkopf soft rain „fine M“**

ø 50 mm, Sieblöcher 0,7 mm, mit Bajonetteinsatz und wechselbarer Platine und Schutzring

252619 **Geka plus-Gießkopf soft rain „M“**

ø 50 mm, Sieblöcher 1,0 mm, mit Bajonetteinsatz und wechselbarer Platine und Schutzring



252283 **Gießkopf** für Geka-Gießgeräte, ø 72 mm, 3/4" IG



252227 **Gießkopf** für Geka-Gießgeräte, ø 30 mm, Metall
Siebloch f e i n (0,7 mm), 3/4" IG

Art.-Nr. Artikel

252099 **Geka-Vario-Gießgerät**
mit einem Teleskop-Gießrohr (stufenlos ausziehbar von **150 bis 245 cm**), Rohrkrümmung 135°, Kugelventil und Geka-Gewindestück.
Besonders geeignet für die Bewässerung von Hänge-, Mauer- oder Balkonbepflanzungen



*besonders
empfehlenswert*

Geka-Topfgießgerät 530
komplett mit Anschlusskupplung und Aufsteckkonus mit Innengewinde M 11 x 1
252110 mit Auslaufrohr 60 cm
252124 mit Auslaufrohr 25 cm

252273 **Ersatz-Auslaufrohr** 60 cm, für Geka-Topfgießgerät 530
252274 **Ersatz-Griffstück** komplett für Geka-Topfgießgerät 530

252133 **Original-Topfbrause** ø 40 mm, 2 1/2 Liter
für Topf- und Feingießgeräte
252197 dto. jedoch ø 55 mm, 4 1/2 Liter



252196 **Original-Haarbrause** ø 80 mm, 4 1/2 Liter
für Topf- und Feingießgeräte



252132 **Löffelbrause** ø 80 mm, 4 1/2 Liter
für Topf- und Feingießgeräte



252111 **Geka-Freiland-Gießgerät 531**
mit Aufsteckkonus, 3/4" IG,
maximaler Wasserverbrauch bei 6 bar ca. 3,9 m³/h



252117 **Spezial-Brause groß** ø 150 mm mit Handgriff,
Kugelventil und Geka-Gewindestück



Art.-Nr. Artikel



252118 **Spezial-Brause normal** ø 100 mm
mit Handgriff, Kugelventil und Geka-Gewindestück



252277 **Spezial-Brausekopf** ø 150 mm,
Messing mit Gummiring 3/4" IG



252278 **Spezial-Brausekopf** ø 100 mm,
Messing mit Gummiring 3/4" IG



252492 **Handgriff** für Spezialbrause,
Kunststoff schwarz, 2 x 3/4" AG



252113 **Geka-Gießbrause 525**
mit Aufsteckkonus, 3/4" IG,
Wasserverbrauch bei 6 bar ca. 4 m³/h



252114 **Geka-Fächerdüse 528a**
komplett mit Gewindenippel 3/4" AG passend für Nr. 531 und 525



252279 **Geka-Nebeldüse** aus Messing,
Düsenbohrungen 1,5 mm, Gewinde 3/4" IG - passend für
Geka-Gießgerät



320102 **Geka-Eicheldoppelzerstäuber**
dreh- und feststellbar, mit Außengewinde M 11 x 1, passend
für Nr. 530 und 532



252281 **Gewindenippel 430 M** aus Messing
Außengewinde M 11 x 1 x 3/4"



252282 **Gewindenippel 430 R** aus Messing
3/4" AG x 3/4" AG



252119 **Gewindenippel 482 A gebogen** aus Messing
M 11 x 1 AG

Art.-Nr. Artikel

252300 **Gewindenippel 489 M gerade** aus Messing
M 11 x 1 AG



Tropfbewässerung für Gewächshäuser, Container und Freiland

Weich - PE-Rohr

Versorgungsrohr zum Anbringen der einzelnen Tropfer

252072 **PE-Schlauch 16 mm**
16 x 1,5 mm, PN4, Rolle = 100 m



252294 **PE-Schlauch 20 mm**
20 x 1,5 mm, PN4, Rolle = 100 m

252297 **PE-Schlauch 25 mm**
25 x 1,5 mm, PN4, Rolle = 100 m



252295 **Microschlauch 5 mm**
Rolle = 200 m

Hart - PE-Rohr

Wasserversorgungsrohr aus Hart-PE, Betriebsdruck ca. 6 bar zur über- und unterirdischen Verlegung

252296 **PE-Rohr 25 mm**
25 x 2,3 mm, PN6, Rolle = 100 m



252297 **PE-Schlauch 32 mm**
32 x 3 mm, PN6, Rolle = 100 m

**PE-Klemm-Verschraubungen und PE-Rohre
von 16 - 110 mm in verschiedenen Ausführungen lieferbar!**



PE-Kupplungen

252312 **Anschlußstück 16 mm x 3/4" AG, schwarz**



252313 **Winkelstück 16 mm x 16 mm, 90°, schwarz**



252314 **Verbindungskupplung 16 mm x 16 mm, schwarz**



252315 **T-Stück 16 mm x 16 mm x 16 mm, schwarz**



252316 **T-Stück 16 mm x 3/4" IG x 16 mm, schwarz**

Bau- und Industrie-schlauch

Innen gummiert, aussen Natur-weiß. Beidseitig eingebunden mit Leichtmetall-Storz-Kupplungen.

Größen C, B, A und Längen 10 m, 15 m, 20 m und 30 m lieferbar.

Art.-Nr. Artikel



Weitere Größen auf Anfrage lieferbar!

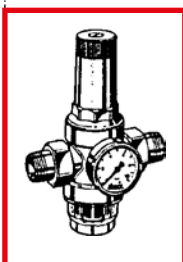

Specht-Tropfer

252083 Endverschluss für 16 mm PE-Rohr

252317 Endverschluss für 20 mm PE-Rohr

252587 Endstopfen 16 mm

Alle Teile auch in 20 und 25 mm lieferbar!

252075 Drahhaken

für PE-Rohr 16 mm zum Abhängen des Rohres in Wein- und Obstgärten auf einem Spanndraht

Lochzange 3 mm

zur Verarbeitung von Kapillarschläuchen und Tropfern für PE-Rohr

252183 Ø 16 mm und Ø 20 mm

252489 Ø 25 mm und Ø 32 mm

Kunststoff - Kugelhähne

252318 Kugelhahn 16 mm x 16 mm

252319 Kugelhahn 20 mm x 20 mm

252320 Kugelhahn 16 mm x 3/4" AG

252331 Kugelhahn 20 mm x 3/4" AG

252332 Kugelhahn 25 mm x 3/4" AG

252333 Kugelhahn 3/4" AG x 3/4" AG

252334 Kugelhahn 3/4" AG x 3/4" IG

253100 Anbohrschelle 25 mm x 3/4" IG

253101 Anbohrschelle 32 mm x 3/4" IG

253102 Anbohrschelle 40 mm x 3/4" IG

253103 Anbohrschelle 50 mm x 3/4" IG

Messing-Druckminderer mit Schallschutz, einstellbar, DVGW-bauteilgeprüft. Komplett mit Verschraubungen und Manometer.

Vordruck: max. 25 bar - Hinterdruck: 1,5 - 6 bar

252060 1/2"

252061 3/4"

252062 1"

252063 1 1/4"

252064 1 1/2"

Netafim - Deutschland

bietet ein vielseitiges Bewässerungsprogramm für den Gartenbau, die Baumschulen und Landwirtschaft

Druckkompensierte Tropfer

zeichnen sich durch eine präzise einheitliche Wasserverteilung und besondere Widerstandsfähigkeit gegen Verstopfung aus.

Die Tropfer sind in verschiedenen Ausführungen von 2,4 bis 8 l/h lieferbar.

Art.-Nr. Artikel

Montierte Spinne

mit 2- oder 4-fach Verteiler mit 80 cm Microschlauch (3 x 5 mm) und Winkelpfeiltropfer 45°. Die vormontierten Verteiler werden dann auf den Tropfer aufgesteckt. Die Winkelpfeiltropfer regulieren dabei permanent die Wasserabgabe jedes einzelnen Verteilerstranges

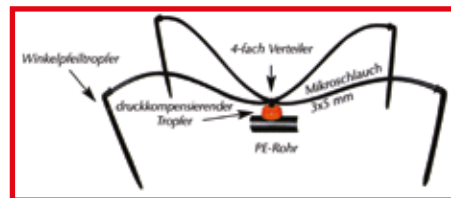
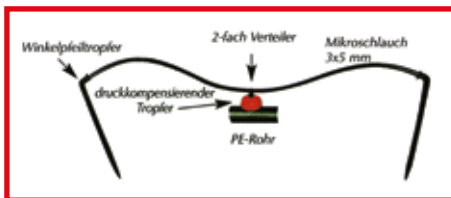

- 252589 **Microschlauchhalter 45° 2ltr./h**
- 252590 **Pfeiltropfer gerade 2 ltr./h**
- 252591 **Winkelpfeiltropfer 2 ltr./h**
- 252592 **Sprühstange schwarz 22 ltr.**
- 252593 **C-Stäbchen zum Fixieren des Microschlauches 5/3 mm**

Weitere Netafim-Produkte auf Anfrage lieferbar!

Kapillar-Bewässerungssystem

einfaches und preiswertes Bewässerungssystem für die Ampel- und Containerbewässerung. Wasser und Dünger wird direkt vom Zuleitungsrohr über den Kapillarschlauch zur Pflanze geleitet. Der Steckstift ermöglicht eine gute Fixierung.

- 252288 **Kapillarschlauch**
85 cm Länge, 2 ltr./h, Ø 3,2 mm, VE 500 Stück
- 252289 **Steckstift**
schwarz, VE 500 Stück

Das System kann auch komplett montiert geliefert werden!

Tropfrohre mit integriertem Tropfer

- 252580 **Tropfrohr Technet PC braun**
Tropfabstand 30 cm, Ø 16 mm, 2,0 Ltr./h, Rolle à 100 m,
1,2 mm Wandstärke, Betriebsdruck 0,3 - 3,0 bar
Druckkompensierendes, permanent selbstreinigendes Tropfrohr
- 252581 **Uniram 16010 AS**
Tropfabstand 30 cm, Ø 16 mm, 1,6 Ltr./h, Rolle à 500 m,
1 mm Wandstärke, Betriebsdruck 0,5 - 4,0 bar
Druckkompensierendes Tropfrohr mit Wurzeleinwuchssperre



Junior-Tropfer



PE-Rohr

Art.-Nr. Artikel

252582 Dripnet PC 16010 AS

Tropfabstand 30 cm, Ø 16 mm, 1,0 Ltr./h, Rolle à 500 m,

1 mm Wandstärke, Betriebsdruck 0,4 - 3,0 bar

Druckkompensierendes Tropfrohr

(Dripnet ist auch mit 1,6 ltr./h lieferbar)

Supernet (Regner) mit Deflektor

Robuster, druckkompensierter Microregner für eine gleichmäßige

Beregnung bei Freilandkulturen. Durch das Entfernen des Deflektors (Sollbruchstelle) an der Düse kann die Wurfweite erhöht werden.

Besonders gut geeignet für schmale Beete in der Kultur und im Endverkauf. Die Regner lassen sich auch ohne Metallstab an einem Draht aufhängen. Empfohlener Druck: 1,5 - 4,0 bar.



252645 SRD 20 l/h mit Deflektor Ø 1,8 m / ohne Ø 2,5 m

252646 SRD 30 l/h mit Deflektor Ø 1,8 m / ohne Ø 3,5 m

252647 LRD 40 l/h mit Deflektor Ø 1,5 m / ohne Ø 6,0 m

252648 SRD 50 l/h mit Deflektor Ø 1,8 m / ohne Ø 4,5 m

252649 LRD 70 l/h mit Deflektor Ø 2,0 m / ohne Ø 7,0 m

Supernet (Regner)

Gleichmäßige Freilandberegnung von Bodendeckern, Stauden, Gehölzen und Gemüse.

252650 Supernet SR ohne Deflektor, 35 l/h, Ø 3,5 m, 3 bar

252651 Supernet LR ohne Deflektor, 70 l/h, Ø 7,0 m, 3 bar



Zubehör Supernet (Regner)

252652 Austausch-Rotor Ø 2,20 m, 3 bar

252653 Metallstabadapter

252654 Metallstab mit Adapter als Stativ

252655 Stativ ca. 30 cm

252656 Microschlauch 7 mm, 1,2 m mit Stachelverbinder

252657 Microschlauch 7 mm, 0,60 m mit Stachelverbinder

252658 Steckverbinder 4/7 x 4/7

252659 Mini-Kugelventil für Microschlauch

Art.-Nr. Artikel

T-Tape - Tropfbewässerungssystem



Der T-Tape - Tropfbewässerungsschlauch wird aus hochwertigem Polyäthylen gefertigt und ist uv-stabil.

Dieses System wird besonders im Garten-, Obst- und Gemüsebau sowie in Baumschulen eingesetzt.

Der Schlauch ist mit einem integrierten Tropfer ausgestattet. Bei dem empfohlenen Betriebsdruck von 0,55 bar beträgt die Durchflußmenge pro Tropfstelle 1 ltr./h.



252439 T-Tape 510 TSX
0,250 mm Wandstärke, 16 mm Innendurchmesser, 1.830 m Rolle
Tropfabstand 20 cm

252401 T-Tape 510 TSX
0,250 mm Wandstärke, 16 mm Innendurchmesser, 375 m Rolle
Tropfabstand 20 cm

252429 T-Tape x GRO-TT-500
Anschlußstück (mit Gummiring) zum direkten Anschluß auf PE-Rohr

252406 3/4" M-TT 500
Anschlusstück mit Außengewinde 3/4"

252407 Connector 500
Kupplungsstück zum Verbinden von 2 T-Tape-Schläuchen, beidseitig mit Gegengewinde-Verschraubung

252408 TEE 500
T-Kupplung zum Verbinden von 3 T-Tape-Schläuchen und zum Verbinden von 16 mm PE-Rohr oder 1/2" Gartenschlauch geeignet

252409 ELL 500
Bogenkupplung 90° zum Verbinden von 2 T-Tape-Schläuchen beidseitig mit Gegengewinde-Verschraubung

252487 Kugelhahn
Anschlußstück Tape x 3/4" AG

252441 Kugelhahn GRO-500
Anschlußstück (mit Gummiring) zum direkten Anschluß auf PE-Rohr und T-Tape

252778 Endstück



Art.-Nr. Artikel



252432 **Druckminderer**
3/4" IG, einstellbar, gelbe Feder 0,5 bis 1 bar



252442 **Druckminderer**
3/4" IG, einstellbar, weiße Feder 0,8 bis 2,5 bar

252444 **Druckminderer**
1" IG, verstellbar

252418 **Siebfilter 3/4"**
120 MESH, Durchflussmenge bis 2 m³/h, max. Eingangsdruck 7 bar

252419 **Siebfilter 1"**
120 MESH, Durchflussmenge bis 4 m³/h, max. Eingangsdruck 7 bar

BEWÄSSERUNGSSTEUERUNG



MULTI - RAIN

252802 Automatische Bewässerungssteuerung für den Gartenbau, Landwirtschaft, Wein- und Obstbau.
Vielseitige Funktionen im Automatik- und auch im Manuell-Betrieb.
Bis zu 56 verschiedene Programmstarts über den Zeitraum einer Woche programmierbar.
Anschluss von 12 Magnetventilen möglich.



252812 **Gardena - Bewässerungscomputer FlexControl**
Flexible Programmierung von Basisfunktionen, einfach per Drehknopf. Bis zu 3 Bewässerungen täglich. Bewässerungsdauer von 1 - 119 min. Wahl der Bewässerungstage oder jeden 2./3./7. Tag. Energieversorgung 1 x 9 V Alkaline Batterie (nicht enthalten). Anzeige schwache Batterie.



252814 **Gardena - Bewässerungscomputer MasterControl**
Drehknopf für schnelle Datenänderung. 6 Startzeiten möglich. Bewässerungsdauer von 1 - 119 min. Wahl der Bewässerungstage oder jeden 2./3./4./5./6./7. Tag. Energieversorgung 1 x 9 V Alkaline Batterie (nicht enthalten). Mit Batteriezustandsanzeige.



252826 **Gardena - Bewässerungsuhr**
Bewässerungsuhr mit automatischer Abschaltung. Beregnungsdauer von 5 - 120 Min. sowie Dauerwasserdurchlauf einstellbar

Art.-Nr. Artikel

Magnetventil, Kunststoff

252822	3/4" AC, Wechselstrom
252823	1" AC, Wechselstrom
252824	3/4" DC, Gleichstrom
252825	1" DC, Gleichstrom



Magnetventil, Nylon

252781	3/4", 24 VAC, stromlos geschlossen
252780	1", 24 VAC, stromlos geschlossen



Messing KENTIE Magnetventil mit Spule

maximaler Druck 9 bar

252827	1" x 1" Innengewinde, AC
252828	1 1/4" x 1 1/4" Innengewinde, AC
252829	1 1/2" x 1 1/2" Innengewinde, AC



AQUAPRO - Bewässerungscomputer

elektrisches Magnetventil und Steuergerät als eine Einheit, mit 3 Bewässerungsprogrammen. Durchfluß 25 ltr./h bis 6m³/h, Druckbereich von 0,2 bis 10 bar, Kabellänge 60 cm auf 100 m verlängerbar, 9 V Batterie notwendig.

252818	Aquapro 3/4" IG
252819	Aquapro 1" IG



Ventilboxen

für den problemlosen Zugang manueller Ventile die unterirdisch verlegt sind.

252583	rund, Ø 200 mm, Höhe 233 mm
252584	eckig, oben 500 mm x 360 mm, Höhe 310 mm



Arad Wassermengenregler

Kunststoff, mit Abschaltautomatik nach Erreichen der eingestellten Wassermenge

252668	3/4"	0 - 2 m³
252670	1"	0 - 3 m³
252671	1"	0 - 10 m³
252672	1 1/2"	0 - 20 m³
252673	1 1/2"	0 - 50 m³



Art.-Nr. Artikel

'REMAT'

Alle Steuergeräte sind wahlweise in 24 V-Wechselstrom oder 24 V-Gleichstrom sowie für den Anschluss von 6, 12 oder 24 Ventilen lieferbar.

Steuergerät Remat 1

Robuste Bewässerungssteuerung über Handstart oder 24-Stunden Tages- oder Wochenuhr regelbar, Bewässerungsstopp bei Wassermangel, 24 V-Wechselstrom.

252803 **Typ 6 T**

252804 **Typ 12 T**

252805 **Typ 24 T**

Steuergerät Remat 2

Bedienungsfreundliches Steuergerät mit zusätzlicher Bewässerungszeit in Minuten oder Sekunden, Düngerschalter, Ebbe-Flut-Programm, Vorspülen/Nachspülen und Bewässerungsstopp bei Wassermangel, 24 V-Wechselstrom.

252806 **Typ 6 T**

252807 **Typ 12 T**

252808 **Typ 24 T**

Steuergerät Remat 3

Dieses Steuergerät entspricht in den Standardfunktionen dem der Ausführung Remat 2. Darüber hinaus können für jede Station individuell über Tasten zusätzlich gewünschte Funktionen eingegeben werden. 24 V-Wechselstrom.

252809 **Typ 6 T**

252810 **Typ 12 T**

252811 **Typ 24 T**

110120 **Perrot Typ ZX 30 WR ohne Dreifuß**

Kreisregner aus Kunststoff, Treibdüse 2,8 mm, 1/2" Anschluss, bei 2 bar Wasserdruck Wurfweite ca. 10 m, Wasserverbrauch 0,5 m³/h

110114 **Perrot Typ ZE 30 ohne Dreifuß**

Kreisregner mit Treibdüse 5 mm und Strahlstörer, 1" Außengewinde, bei 3 bar Wasserdruck Wurfweite ca. 16 m, Wasserverbrauch ca. 1,75 m³/h

110115 **Perrot Typ ZE 30 W ohne Dreifuß**

Kreis- und Wenderegner - Ausführung wie Typ ZE 30 jedoch mit zusätzlicher Wendeeinrichtung

110112 **Perrot Typ ZE 30 WF mit Dreifuß**

Kreis- und Wenderegner - Ausführung wie Typ ZE 30 jedoch mit zusätzlicher Wendeeinrichtung und Dreifuß

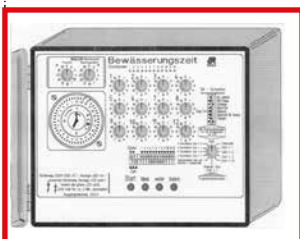
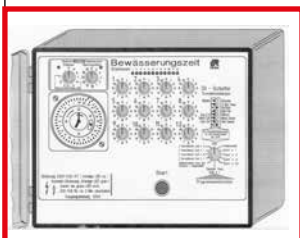

Art.-Nr. Artikel

- | | |
|--------|---|
| 110117 | Perrot Typ ZB 22 ohne Dreifuß
Kreisregner mit Treibdüse 5 mm und Strahlstörer, 3/4" AG-Anschluß, bei 3 bar Wasserdruck Wurfweite ca. 15,9 m, Wasserverbrauch ca. 1,54 m³/h, |
| 110220 | Perrot Typ ZB 22 W ohne Dreifuß
Kreis- und Wenderegner wie Typ 'ZB 22', jedoch mit zusätzlicher Wendeeinrichtung, 3/4" AG-Anschluß
Regnerstativ verzinkt
mit 3 Stützen, höhenverstellbar von 60 - 100 cm |
| 110221 | 3/4" IG |
| 110222 | 1" IG |
| 110118 | Perrot Typ ZA 22 ohne Dreifuß
Kreisregner mit Treibdüse 4 mm, 1/2" Anschluss, bei 3 bar Wasserdruck Wurfweite ca. 14 m, Wasserverbrauch ca. 1 m³/h |
| 110119 | Perrot Typ ZA 22 W ohne Dreifuß
Kreis- und Wenderegner - Ausführung wie Typ ZA 22 jedoch mit zusätzlicher Wendeeinrichtung |
| 252674 | Viereckregner Claber kompakt-16
mit 16 Messing-Strahldüsen |



- | | |
|--------|--|
| 110103 | Perrot - Rollcart
Fährt und beregnet selbständig, für den Einsatz auf großen Grünflächen, Baumschulen, Gärtnereien und in Sportanlagen. Arbeitstempo 10 bis 20 m/h, Wasserdruck: min. 3,5 bar, Wasserverbrauch 3 m³/h,
incl. Nylonseil und ZE30W
Beregnungsbreite: 28 - 36 m
Beregnungslänge: 120 m |
|--------|--|

Regner und Beregnungsmaschinen anderer Hersteller auf Anfrage lieferbar!



lange Ausführung



Art.-Nr. Artikel

F I L T E R

Lamellen - Wasserfeinfilter 120 mesh

Diese Allzweckfilter bieten einen beständigen Schutz für die Anwendung im Gartenbau, der Landwirtschaft oder Industrie. Die Filter enthalten eine große Filterfläche und ermöglichen längere Intervalle zwischen den Reinigungsvorgängen.

420146 Lamellen - Wasserfeinfilter, 1" Außengewinde, mit Filterschlüssel - **Durchflussleistung 8 m³/h**

420147 Lamellen - Wasserfeinfilter 1 1/2" Außengewinde, mit Filterschlüssel - **Durchflussleistung 12 m³/h**

420148 Lamellen - Wasserfeinfilter 2" Außengewinde, **Durchflussleistung 25 m³/h**

420154 **Spezial-Lamellen-Schrägfilter**
Außengewinde 3/4" - **Durchflussleistung 3 m³/h**

420150 **Spezial-Lamellen-Schrägfilter**
Außengewinde 1" - **Durchflussleistung 8 m³/h**

420151 **Spezial-Lamellen-Schrägfilter**
Außengewinde 1 1/2" - **Durchflussleistung 12 m³/h**

420148 **Spezial-Scheibenfilter**
Außengewinde 2" - **Durchflussleistung 25 m³/h**

420139 **Sandfilter**
als Zusatzfilter bei Verwendung von Brunnenwasser oder sandhaltigem Wasser, ohne Sieb, 2" Außengewinde, Maximaldruck 12 at, **25 m³/h**



Hydrozyklonfilter werden zur Filtrierung von Sand eingesetzt. Über die verschiedenen Möglichkeiten beraten wir Sie gerne!

Art.-Nr. Artikel



PVC - Rohr, grau, ND 10 / 32 x 1,8 mm

eine Seite mit Klebemuffe, die andere Seite ist glatt

252201	PVC-Rohr, grau, ND 10 / 32 x 1,8 mm 4,55 m, mit Bohrung (3/8" WW-Gewinde) im Abstand von 90 cm
252290	PVC-Rohr, grau, ND 10 / 32 x 1,8 mm 4,55 m, mit Bohrung (3/8" WW-Gewinde) im Abstand von 150 cm
252202	PVC-Rohr, grau, ND 10 / 32 x 1,8 mm, 4,55 m, ohne Bohrung
252203	PVC-Rohrbogen 32 mm / 45°
252204	PVC-Rohrbogen 32 mm / 90°
252230	PVC-Winkel 32 mm / 90°
252229	PVC-Winkel 32 mm / 90° x 1 1/4" AG
252205	PVC-Klebemuffe 32 mm
252208	PVC-Anfangsstück 32 mm x 1" AG
252233	PVC-Anfangsstück 32 mm x 3/4" AG
252209	PVC-T-Stück 32 x 32 x 32 mm
252232	PVC-T-Stück 32 x 3/4" AG x 32 mm
252207	PVC-T-Stück 32 x 1" AG x 32 mm
252234	PVC-T-Stück 32 x 1 1/4" AG x 32 mm
252167	PVC-Auslaufventil komplett mit Winkel 32 mm
252168	PVC-Schraubkupplungen 32 mm, beide Seiten mit Klebemuffen
252206	PVC-Endkappe 32 mm, komplett
252352	PVC-Kugelhahn mit beidseitiger Verschraubung und Klebemuffe 32 mm

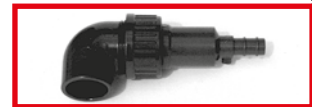
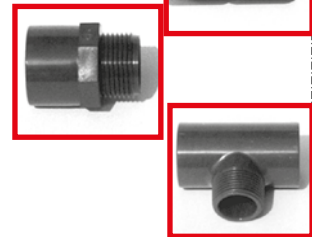
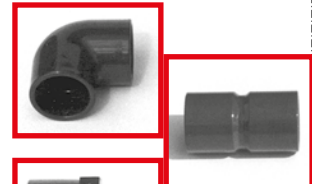
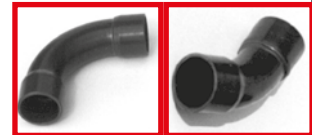

**PVC-Rohre und Zubehör in Größen von 20 - 110 mm
auf Anfrage lieferbar!**

252213	PVC-Kleber 250 ml-Dose für Bewässerungsanlagen
252585	Tangit-Kleber für PVC -U-, 500 g
252586	Tangit-Kleber für PVC -U-, 1 kg
252291	Tangit-Reiniger 125 ml
252292	Tangit-Reiniger 1 ltr.



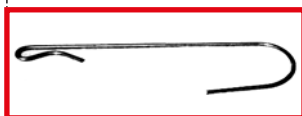

Art.-Nr. Artikel

252210 Rundkreisdüse, Gewinde 3/8" WW, grau, 4,15
Liter/min. bei 2 bar, Sprühdurchmesser ca. 2,40 m

252224 Rundkreisdüse, Gewinde 3/8" WW, orange, 5,46 Liter/min. bei 2 bar

252212 Blinndüse, Gewinde 3/8" WW schwarz

252211 Halbkreisdüse, Gewinde 3/8" WW, schwarz,
3,9 Liter/min. bei 2 bar

252497 M-Bodenständer, Länge 44 cm

252498 M-Bodenständer, Länge 70 cm

252222 Drahhaken verzinkt zur hängenden Befestigung von
Beregnungsrohren, Länge 28 cm, VE = 100 Stück

Düsenverteiler (Pflanzentropfsystem)

für Topf-, Beet- und Container-Kulturen, sowie Matten-Bewässerung
geeignet. Der Düsenverteiler kann in die PVC-Düsen-Rohre mit 3/8"
Gewinde eingeschraubt werden. Bei einem Vordruck von ca. 0,8 bar ergibt
sich pro Tropfstelle eine Wasserabgabe von ca. 1,2 Liter/h.

Düsenverteiler mit 20 Schläuchen

252600	1,00 m
252601	1,30 m
252602	1,50 m
252603	1,70 m
252604	2,00 m
252605	3,00 m

Düsenverteiler mit 16 Schläuchen		... mit 12 Schläuchen	
252610	1,00 m	252620	1,00 m
252611	1,30 m	252621	1,30 m
252612	1,50 m	252622	1,50 m
252613	2,00 m	252623	1,70 m
252614	3,00 m	252624	2,00 m
		252625	2,50 m
		252626	3,00 m

Düsenverteiler mit 8 Schläuchen		...mit 4 Schläuchen	
252630	1,00 m	252640	1,00 m
252631	1,30 m	252641	1,30 m
252632	1,50 m	252642	1,50 m
252633	1,70 m	252643	2,00 m
252634	2,00 m	252644	3,00 m

Art.-Nr. Artikel

252522 Messing - Übergangsstück M6 x 3/8"

252215 Montagering für 11 mm Bohrung mit 3/8" IG für alle 3/8"-WW-Düsen

Bei dem Einsatz von Bügeldüsen ist für die verzinkten Düsenrohre immer ein Übergangsstück M6 x 3/8" für jede Düse notwendig !

252216 Bügeldüse Typ B 15, gelb, Beregnungsbreite **1,75 m**

252217 Bügeldüse Typ D 20, grün, Beregnungsbreite **2 m**

252223 Bügeldüse Typ D 25, grau, Beregnungsbreite **3-4 m**

252218 **Tropfenstopper**

verhindert das Nachtropfen der Düsen

3/8" Gewinde

Perrot Kardanrohre mit Zubehör auf Anfrage lieferbar!

Micro-Sprinkler hängend

Micro Sprinkler "hängend" eignen sich besonders für den Einbau in Folientunneln. Sie benötigen relativ wenig Wasser im Vergleich zu den Vollkreisdüsen (z.B. 120 ltr./h). Die Sprinkler haben eine gleichmäßige Wasserverteilung. Durch den Einbau eines Tropfenstoppers wird ein Nachtropfen verhindert.

Micro Sprinkler können hängend mit Anschlüssen für PVC-Rohr - Alu-Rohr mit 3/8" WW oder mit Anschlußnippel für PE-Rohr direkt angeschlossen werden. Alternativ dazu ist ein Microschlauch mit Stabilisator und Verbindungsnippel in Längen von 30 bis 60 cm lieferbar. Einbauhöhen zwischen 1,80 bis 2 m über dem Boden

252760 **Micronet Spinnet** 70 ltr./h, schwarz-grau
komplett mit Micro-Schlauch 30 cm, Stabilisator Pressfit
incl. Tropfenstopper violett und Anschluß 3/8" WW (*nicht montiert*)

252770 **Micronet Spinnet** 120 ltr./h, rot-grau
komplett mit Micro-Schlauch 30 cm, Stabilisator Pressfit
incl. Tropfenstopper violett und Anschluß 3/8" WW (*nicht montiert*)

252771 **Micronet Spinnet** 70 ltr./h, schwarz-grau
komplett mit Micro-Schlauch 30 cm, Stabilisator Pressfit
incl. Tropfenstopper violett und Anschluß PE-Rohr (*nicht montiert*)

252761 **Micronet Spinnet** 120 ltr./h, rot-grau
komplett mit Micro-Schlauch 30 cm, Stabilisator Pressfit
incl. Tropfenstopper violett und Anschluß PE-Rohr (*nicht montiert*)

Bei Bestellungen bitte angeben ob für PVC-Rohr (3/8" WW) oder PE-Rohr Anschluß !

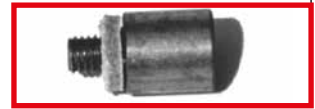

Art.-Nr. Artikel



Coolnet - Nebeldüse

Sprüher bestehend aus 4 auf einem Kreuz montierten Düsen, Durchflußrate ist 30 ltr./h bei einem Druck von 4 bar. Empfohlener Arbeitsdruck 4 bar. Coolnet zerstäubt jedoch auch bei einem Druck von 4 bar kleine Tropfen. Mit passenden Verbindern wird Coolnet direkt in die Verteilerleitungen oder mit Mikroschlauch und Stabilisatoren wie bei anderen Mikronet-Produkten befestigt. Abstände variieren gemäß spezifischem Einsatz und lokalen klimatischen Bedingungen. Standardabstände sind 3x3 m oder 3x2 m für Kühlsysteme und 1,5x1,5 m - 2x2 m für Bewurzelungssysteme. Coolnet besteht aus auf Nylon basierenden Kunststoffmaterialien. Extrem hohe Widerstandsfähigkeit gegen Chemikalien, säurebeständig

252762 **Coolnet**

Kreuz mit 4 Düsen, Tropfenstopper Öffnungsdruck 4 bar, 30 cm Mikro-Schlauch und Anschluß PE-Rohr (nicht montiert)



**Alternativ auch für PVC-Rohr
und als 1-fach und 2-fach Düse lieferbar - pro Düse 7,5 ltr./h.**



**VibroNet Nebeldüse
Auf Anfrage lieferbar!**



DAN Regner auf Anfrage lieferbar!

Selbstansaugende Wasserpumpen



380350 **N & S Universalpumpe**

stabile, fahrbare Pumpe für den Gartenbau - selbstansaugend, mit 2 Kugelhähnen, Glycerin gedämpften Manometer bis 10 bar
komplett mit 3 m Kabel
Fördermenge: max 6 m³ bei 2,8 bar



380351 **Sauggarnitur 1 1/2"**

Ø 49 mm, 3 m lang, Messing Fußventil 1 1/2" schwere Ausführung
Saugkorb in Edelstahl



380202 **DAB JETINOX 132 M-P**

Förderstrom 4,8 m³/h, mit Kabel und Stecker,
220 Volt, Anschluss 1" AG



380203 **DAB AQUAJET-INOX 132 M**

mit Pumpe, anschluss- und steckerfertig montiertes Aggregat
komplett mit 20 Liter-Membrandruckkessel

Art.-Nr. Artikel

380207 **Honda - Wasserpumpe WX 10 K1**
selbstfördernde kompakte Saugpumpe für den Gartenbau mit
4 - Takt 1,1 PS Motor, Saughöhe 8,0 m, Fördermenge 8,4 m³/h,
Anschluss 1" AG



380201 **Sauggarnitur** mit 4,00 m Spiralschlauch 1",
Fußventil und Schlauchverschraubung 1" IG



Fußventil aus Messing mit Saugkorb (abschraubbar) und
Rückflussverhinderer



380210 3/4"

380211 1"

380212 1 1/4"

380213 1 1/2"

Schwimmerschalter

mit Stecker

380204 Schwimmerschalter „leeren“

380205 Schwimmerschalter „füllen“

Wasserversorgungsanlagen

Selbstsaugende Pumpwerke Serie IR für Beregnung

Das Pumpwerk für Beregnungsanlagen, Betriebswasserversorgung
und Druckerhöhung **selbstansaugend** mit Vorförderpumpe, mit
Trockenlaufschutz, Armaturen und Schaltkasten ausgerüstet,
steckerfertig, probegelaufen, auf Europal. versandfertig.



Typen IR 1 bis IR 6 1,5kW bis 5,1kW 400V

auch mit ASD Teillast (mit bis zu 60 % Stromersparnis) / Vollaststeuerung lieferbar!

Modelle	Leistung	Arbeitwerte		max. Anlagendruck	max. Wassermenge
IR 1	2,2 kW	6,0 m³/h bei 5,2 Bar	10,8 m³/h bei 4,3 Bar	max. 5,8 Bar	max. 15 m³/h
IR 2	2,6 kW	6,0 m³/h bei 6,2 Bar	12,0 m³/h bei 4,4 Bar	max. 7,0 Bar	max. 18 m³/h
IR 3	2,9 kW	6,0 m³/h bei 7,0 Bar	12,0 m³/h bei 5,1 Bar	max. 7,6 Bar	max. 18 m³/h
IR 4	3,7 kW	12,0 m³/h bei 5,1 Bar	15,0 m³/h bei 4,7 Bar	max. 5,8 Bar	max. 24 m³/h
IR 5	4,1 kW	12,0 m³/h bei 6,1 Bar	18,0 m³/h bei 5,0 Bar	max. 6,7 Bar	max. 24 m³/h
IR 6	5,1 kW	15,0 m³/h bei 6,3 Bar	24,0 m³/h bei 5,0 Bar	max. 7,6 Bar	max. 27 m³/h

Wichtige und entscheidende Vorteile: TÜV freier Membrandruckkessel 20 ltr. in Edelstahl V2A,
DESMOFLOW Strömungsschalter für gleichmäßigen Druck und als aktiver Trockenlaufschutz.



Nova 180 A

Unterwasserpumpen

380300 **NOVA 180 A**

nichtrostende Tauchmotor-Pumpe mit Schwimmerschalter,
Förderstrom 6 m³/h, Förderhöhe 4,5 m, Motor komplett in
Edelstahl gekapselt



Nova 300 A

380301 **NOVA 300 A**

nichtrostende Tauchmotor-Pumpe mit Schwimmerschalter,
Förderstrom 10 m³/h, Förderhöhe 6,4 m, Motor komplett in
Edelstahl gekapselt

380302 **NOVA 600 A**

nichtrostende Tauchmotor-Pumpe mit Schwimmerschalter,
Förderstrom 16 m³/h, Förderhöhe 10,5 m, Motor komplett in
Edelstahl gekapselt

*Felco
der Klassiker*



*Stecklingsmesser
besonders beliebt*



nitsch

H. Nitsch & Sohn GmbH & Co. KG



Scheren und Messer Messgeräte

Scheren
Messer
Thermometer
Hygrometer
Wetterstationen
Regenmesser
Pflanzen-Ernährungs-
Tachometer
pH-Meter
Bandmaße

Art.-Nr. Artikel

ORIGINAL - F E L C O-Baum-, Reb- und Gartenscheren



610101 **FELCO 2**
die klassische Qualitätsschere
Länge 21,5 cm - Gewicht 240 g

der Klassiker



610102 **FELCO 4**
Standardmodell, ähnlich Modell 2, ohne Bolzenarrettierung.
Länge 21,5 cm - Gewicht 220 g



610114 **FELCO 5**
Griffe aus Stahl, vernickelt, robuste Ausführung mit guter
Schnittleistung
Länge 22,5 cm - Gewicht 310 g



610105 **FELCO 6**
leichtes und kompaktes Modell, besonders für kleine Hände
geeignet
Länge 19,5 cm - Gewicht 210 g



610106 **FELCO 7**
mit Rollgriff, ähnlich Modell 2,
Länge 21,0 cm - Gewicht 290 g



610103 **FELCO 8**
handliche Form mit guter Hebelwirkung für Rechtshänder
Länge 21,0 cm - Gewicht 245 g



610115 **FELCO 9**
für Linkshänder sonst wie Modell 8
Länge 21,0 cm - Gewicht 245 g



610104 **FELCO 10**
mit Rollgriff für Linkshänder, sonst wie Modell 7
Länge 21,0 cm - Gewicht 290 g



610116 **FELCO 11** - leistungsfähige Schere für alle Schneidearbeiten,
ähnlich Modell 2, Klingenkörper schmaler



610113 **FELCO 12** - kompaktes und handliches Modell mit Rollgriff
für kleine Hände
Länge 20,0 cm - Gewicht 265 g



610117 **FELCO 13**
Mehrzweckschere, die sich durch die verlängerten Griffe
auch mit beiden Händen bedienen lässt

SCHEREN UND MESSER

Art.-Nr. Artikel

610118 **FELCO - Ambosschere 31**

geringer Kraftaufwand durch gute Hebelwirkung,
ziehender Schnitt, Länge 21,0 cm - Gewicht 225 g



610130 **FELCO - Präsentierschere 100**

mit 2 Einstellmöglichkeiten für kleine und große Schnitte,
Länge 21,0 cm - Gewicht 255 g



610128 **FELCO - 300**

leichte Universalschere für Stecklingschnitt und leichten
Baumschnitt, Länge 19,0 cm - Gewicht 125 g



610129 **FELCO - 310**

mit schlankem Schneidkopf,
Länge 18,5 cm - Gewicht 110 g

Stecklingsscheren



610119 **FELCO CP**

Universalschere zum Schneiden von Maschendraht, Blech,
Leder und Plastik



610120 **FELCO C 7**

Kompaktschere geeignet zum Schneiden von Draht bis 7 mm



610121 **FELCO 902**

Schleifstein aus hochreinem Kround, mittelkörnig und feinkörnig für
Scherenklingen



610110 **FELCO 910**

Leder - Scherentasche



610131 **FELCO 980**

reinigt, ölt und schützt vor Rost, beseitigt Pflanzensaft und
Staubreückstände, Inhalt 56 ml



610132 **FELCO 990**

synthetisch biologisch abbaubares Fett, schmiert und verringert
Abnutzung, Inhalt 30 g



SCHEREN

Art.-Nr. Artikel



610108 **FELCO - Astschere 210A-60**

leichte Griffe aus Aluminium, erlaubt das Schneiden 35 mm dicker Äste bei geringem Kraftaufwand, Länge 60 cm - Gewicht 795 g



610123 **FELCO Astschere 22**

besonders stabile Ausführung mit weiter Öffnung, erlaubt das Schneiden 45 mm dicker Äste bei geringem Kraftaufwand
Länge 84,0 cm - Gewicht 2.035 g



610109 **FELCO 600**

klappbare Universalsäge - Blattlänge 16 cm

610124 Ersatzsägeblatt für FELCO 600



610111 **FELCO 611**

Säge - Blattlänge 33 cm

610125 Ersatzsägeblatt für FELCO 611



610112 **FELCO 621**

Säge mit Gürteltasche - Blattlänge 24 cm

610126 Ersatzsägeblatt für FELCO 621



610142 **Freund Heckenschere 1954**

Wellenschliffschneide, eingeschmiedete Muttersicherung, langlebige Anschlagdämpfer, Blattlänge 24 cm, Länge total 55 cm

Bahco Scherenprogramm auf Anfrage lieferbar!



252121 **Stecklingsmesser 940 / N+S**

Kunststoffschalen - Länge 10 cm

besonders beliebt



252328 **Kopuliermesser 4950**

Kunststoffschale rot, aufgeraut - Länge 10 cm



252329 **Blumenmesser**

rostfrei, Kunststoffgriff, Gesamtlänge 160 mm

Art.-Nr. Artikel

TINA - Messer

Veredlungs- und Stecklingsmesser Nr. 606

polierte Nußbaumschalen

252359 Länge 10,5 cm - Rechtshänder

252360 Länge 10,5 cm - Linkshänder



252364 Veredlungsmesser Nr. 685

feststehend

Länge 16,5 cm - Rechtshänder



252397 Baumschulhippe Nr. 620

Nußbaumschalen

Länge 10 cm - Rechtshänder



Weitere TINA - Messer auf Anfrage lieferbar !

252450 Minimum-Maximum-Thermometer

ohne Quecksilber, aus Kunststoff, 25 cm lang, durch Betätigung des Druckknopfes werden die Werte selbständig zurückgeführt



252449 Elektronisches Minimum-Maximum-Thermometer

silber-metallic, umschaltbar °C/°F, zum Hängen oder Stellen, inkl. 3 m Kabel und Batterie

Temperaturbereich: -50° bis +60°C Außen

-10° bis +50°C Innen



252451 Innen - Außen - Thermometer

aus Kunststoff, 20 cm lang, weiß, Temperaturbereich von -25° bis +50°C



252453 Kessel - Thermometer

speziell für Rebwachs, mit stabilem Drahtgehäuse,

Temperaturbereich 0° bis 110°C, 36 cm lang



252456 Fensterthermometer

aus Kunststoff, komplett mit Metallhalter, 20 cm lang

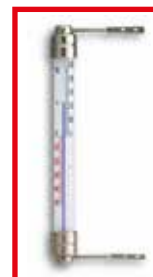

THERMOMETER

Art.-Nr. Artikel



252457 **Erdbodenthermometer**
aus Kunststoff, grün, 33 cm lang



252458 **Metall - Erdbodenthermometer**
Länge 40 cm, Temperaturbereich 0° bis +120°C



252460 **Garten - Kombitester**
zur Messung von Feuchte, Licht und pH-Wert, Länge 30 cm



252461 **Hygrometer**
mit Metallgehäuse ø 10 cm zur Messung der Luftfeuchtigkeit



252462 **Edelstahl - Wetterstation**
35,6 cm Länge, 16,6 cm Breite, 6,8 cm Tiefe, 1060 g



252463 **Regenmesser**
nach Prof. Hellmann, Metallbehälter komplett mit Kunststoff- Meßzylinder



252464 **Ersatz - Meßzylinder**
für Regenmesser nach Prof. Hellmann



252465 **Regenmesser aus Kunststoff**
mit Halter, ohne Stab

MESSGERÄTE

Art.-Nr. Artikel

Pflanzen - Ernährungs-Tachometer

Der Aktivitätsmesser 'PET 2000' mißt an Ort und Stelle die mögliche Nährstoffaufnahme. In den Meßdaten sind alle Bodeneigenschaften (Düngerkonzentration, Bodenfeuchte und Temperatur) berücksichtigt.

252467 Aktivitätsmesser 'PET 2000'

mit LCD-Anzeige, automatische Justierung, Mangelbereichsanzeige, 9-Volt Batterie - reicht für 3000 bis 4000 Betriebsstunden

252470 Meßsonde

Länge 25 cm, Meßbereich 3 cm, für Topf, Beet und Lösungen

252471 Meßsonde

Länge 50 cm, Meßbereich 3 cm, für Topf, Beet und Lösungen

252488 EC 2000 Leitfähigkeitsmessgerät komplett mit Koffer

mit Kohle-Leitfähigkeitsselektrode, Kalibrierlösung 1,4 mS/cm, 12,88 mS/cm
Spritzflasche mit entionisiertem Wasser, Messbecher, technisches Handbuch

252478 pH-Messer Agrar 2000 komplett mit Koffer

mit pH-Glaseinstechelektrode, Pufferlösungen pH 4 und pH 7, KCl-Fülllösung mit Einfüllspritze, CaCl₂-Pulver zur Analyse in Bodenlösungen, Vorstechdorn, Spritzflasche mit entionisiertem Wasser, technisches Handbuch

252479 Probennehmer mit Fußraste, Griff/Fußraste Vollmaterial

Gesamtlänge: 81 cm
Nutlänge: 30 cm
Gewicht: 1,5 kg

252454 pH-Meter 3000 (Soil-Tester)

robustes Feldgerät zur Direktmessung mit Feuchtigkeitskontrolle, keine Batterie erforderlich.
Komplett mit Bodenproben-Meßhülse für lockere Böden und mit pH-Wert-Tabellen

252474 Zollstock

Holz, farbig lackiert, Länge 2 m

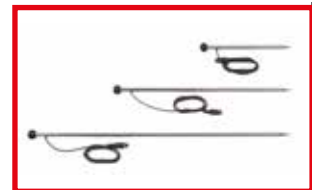

MESSGERÄTE

Weitere Meßgeräte und Koffer-Sets auf Anfrage lieferbar!

nitsch

H. Nitsch & Sohn GmbH & Co. KG



Sämaschinen Gemüsewascher

Art.-Nr. Artikel



501849 Handsägerät

Korngrößen 0,8; 1,5; 2,8; 4 und 5 mm



501858 Handsämaschine Typ HS

Diese Sämaschine wurde besonders für die Drill- und Dibbelsaat konstruiert. Sie ist präzise und schnell für alle gängigen Samen einstellbar. Die Dibbeleinrichtung ist für Abstände von 20 bis 60 cm geeignet. Zudem kann die Saattiefe je nach Bodenart stufenlos verstellt werden.



Rasenbaumaschine Typ RS 50 H

mit der handbetriebenen Maschine können auch vier Arbeiten (Vorwalzen, Einsäen, Einigeln, Anwalzen) in einem Arbeitsgang durchgeführt werden.

501864 RS 50 H

Arbeitsbreite	50 cm
Gewicht ca.	von 60 - 120 kg
Saatbehälter	40 ltr.
Länge/Breite/Höhe ca.	1270/590/940
(mit Führungsholm)	



Rasenbaumaschine Typ RS

Mit dieser Maschine werden vier Arbeiten (Vorwalzen, Einsäen, Einigeln, Anwalzen) in einem Arbeitsgang erledigt. Dadurch wird eine perfekte Rasenansaat ermöglicht.

Diese Maschinen sind mit einem speziellen Wendegetriebe (Vor- und Rückwärtsgang) ausgestattet.

501861 RS 60 N

Arbeitsbreite	60 cm
Flächenleistung	ca. 1.900 m ² / pro Stunde

501862 RS 80 N

Arbeitsbreite	80 cm
Flächenleistung	ca. 2.600 m ² / pro Stunde

501863 RS 100 N

Arbeitsbreite	100 cm
Flächenleistung	ca. 3.200 m ² / pro Stunde



501865 Handwalze Typ HR 60

Führungsholm komplett mit einer Walze 60 cm Arbeitsbreite, 2 federnde selbstnachstellende Abstreifer, Gitterwalze ø 46 cm, Leergewicht 57 kg, Füllgewicht bis 155 kg.



Der Führungsholm kann alternativ mit einer Gitter- oder Saatigelwalze ausgestattet werden!

Art.-Nr. Artikel

501866 **Gartenwalze GW 50**

Arbeitsbreite:	50 cm
Arbeitsgewicht:	Wasserfüllung 72 kg
	Sandfüllung 120 kg
Gewicht brutto/netto:	14,5 kg / 13 kg

501869 **Fertil Dispenser**

stufenlos einstellbar zwischen 2 und 25 g. Mit dem Gerät können zwischen 600 bis 1500 Pflanzen per Stunde gedüngt werden.

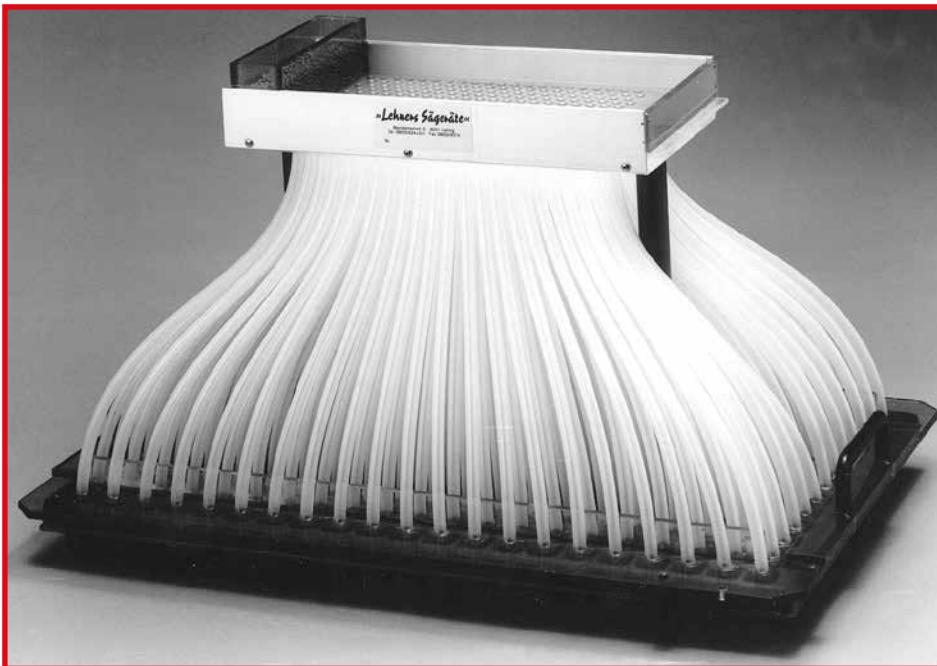

Lehnert Sägerät

Dieses neue Sägerät zeichnet sich durch seine verblüffende, einfache Arbeitsweise und Wirtschaftlichkeit aus.

Es ermöglicht dem Gärtner, pilliertes und geeignetes Natursaatgut (Stiefmütterchen) zu verarbeiten. Auch kleine Saatgutmengen können noch problemlos ausgesät werden.

In einem Arbeitsgang (Schieberöffnung) werden exakt die einzelnen Samenkörner in die handelsüblichen Saatkisten oder Anzuchtplatten abgelegt.

*Wir beraten Sie gern über die verschiedenen Ausführungen.
Bitte fordern Sie unser Sonderprospekt an.*





Art.-Nr. Artikel

Gemüsewascher

kann Knollenfrüchte ohne Laub, wie Möhren, rote Beete, Rettich, Rüben, Zuckerrüben, Sellerie, Kartoffeln, Gurken, Obst, Blumenzwiebeln, Nüsse usw. intensiv und schonend waschen.

Art.-Nr.	800210	800215
	Typ 815	Typ 1400
Tommellänge:	815 mm	1400 mm
Trommeldurchmesser:	850 mm	850 mm
Trommelfüllung:	ca. 150 kg	ca. 250 kg
Antrieb:	Getriebemotor 380 V	

NEU

Weitere Ausführungen von Gemüsewaschern auf Anfrage lieferbar!

nitsch

H. Nitsch & Sohn GmbH & Co. KG



Etiketten Töpfe

**Etikettiergerät / Etiketten
Rund- und
Vierkanttöpfe
Stützgitter
Hochstammhalter
Gitter- und Schlitztöpfe
Rosentöpfe, Jiffy-Pots
Coco-Pot®, Container
Pflanzschalen, Ampeln
Topfhalter, Kultur- und
Transportpaletten
Anzuchtplatten
Kultursteigen
Balkonkästen**



Art.-Nr. Artikel

Steck - Etiketten

Farbe: weiß, weitere Farben siehe Farbtabelle, Beutelinhalt **500 Stück**

120651	1,3 x 8 cm
120652	1,6 x 10 cm
120653	1,6 x 12 cm
120654	2,0 x 14 cm



Hänge - Etiketten

Farbe: weiß, weitere Farben siehe Farbtabelle, mit nichtrostenden Oesen und verzinktem Draht, wetterfest, Beutelinhalt **250 Stück**

120631	1,8 x 8 cm
120632	1,8 x 10 cm
120633	2,0 x 12 cm



Hänge - Etiketten *Verkauft*

Farbe: rot, mit Aufdruck, nicht rostenden Oesen und verzinktem Draht, wetterfest, Beutelinhalt **250 Stück**

120683	3,0 x 10 cm
--------	-------------

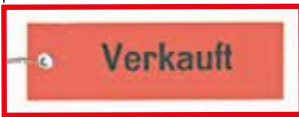

Schlaufen - Etiketten

Farbe: weiß, weitere Farben siehe Farbtabelle, im Endlosband, Verpackung zu **1000 Stück** Rollen

120680	1,3 x 12 cm
120681	1,3 x 16 cm
120682	1,3 x 20 cm



Plastik - Stand - Etiketten

Farben: weiß und gelb
Verpackung **100 Stück**

	Schildgröße	Länge	
120655	3,5 x 5,5 cm	15 cm	
120657	6,5 x 9,5 cm	35 cm	45° geneigt
120658	10,0 x 16,0 cm	45 cm	45° geneigt

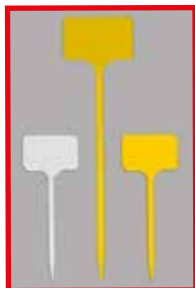

Art.-Nr. Artikel

120670 Etikettenschreiber schwarz

wetterfest, Strichbreite 1 - 3 mm



Metall - Stand - Etiketten

mit verzinktem Profilstab fertig montiert. Die Kunststoffschilder zur Selbstbeschriftung sind lose beigelegt. Verpackung **100 Stück**

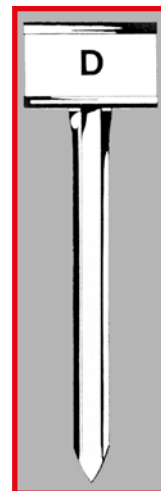

	Schildgröße	Länge
120685	5,0 x 8,0 cm	40 cm
120686	6,0 x 10,0 cm	50 cm
120687	8,0 x 10,0 cm	50 cm
120688	10,0 x 14,0 cm	50 cm
120689	15,0 x 20,0 cm	50 cm

Weitere Etiketten sind auf Anfrage lieferbar !

Göttinger - Pflanztöpfe

aus Polypropylen gespritzt, ES-Norm



Nachhaltigkeit ...seit 1978

Die Göttinger Pflanztöpfe werden, seit über 40 Jahren, aus **recyceltem** PP-Kunststoff hergestellt.

Mit dieser langjährigen Erfahrung, gepaart mit unserer intelligenten Energiesteuerung, sowie effizienter Wärmerückgewinnung in unserem Werk in Göttingen, sind die Weichen für den verantwortungsbewussten Umgang mit unserer Umwelt gestellt.



Göttinger - Rundtöpfe

mit einem speziell entwickelten Boden für die optimale Nutzung des Ebbe- und Flutsystems

Art.-Nr.	Größe	Farbe	VE/Stück Karton	VE/Stück Europalette (à 16 Kartons)	Art.-Nr.	VE/Stück Eurotray
502007	9 cm rund - 8°	schwarz	2100	33600	502307	39600
502025	9 cm rund - 5° XB	schwarz	1652	26432	502315	31800
502008	10 cm rund - 8°	schwarz	1968	31488	502308	37620
502027	10,5 cm rund - 5° XB	schwarz	1080	17280	502316	20580
502009	11 cm rund - 8°	schwarz	1207	19312	502309	26400
502010	12 cm rund - 8°	schwarz	1140	18240	502310	24072
502320	XB 12 cm rund - 5°	schwarz	930	14880	502318	20355
502011	13 cm rund - 8° E	schwarz	988	15808	502311	20350
502012	14 cm rund - 8° E	schwarz	804	12864	502312	16560
502107	9 cm rund - 8°	terracotta	2100	33600	502407	39600
502125	9 cm rund - 5° XB	terracotta	1652	26432	502415	31800
502108	10 cm rund - 8°	terracotta	1968	31488	502408	37620
502127	10,5 cm rund - 5°	terracotta	1080	17280	502416	20580
502109	11 cm rund - 8°	terracotta	1207	19312	502409	26400
502110	12 cm rund - 8°	terracotta	1140	18240	502410	24072
502319	XB 12 cm rund - 5°	terracotta	930	14880	502321	20355
502111	13 cm rund - 8° E	terracotta	988	15808	502411	20350
502112	14 cm rund - 8° E	terracotta	804	12864	502412	16560

E = mit Etikettenschlitz 12er im Eurotray auch mit Etikettenschlitz auf Anfrage lieferbar!

ETIKETTEN / RUNDTÖPFE

Art.-Nr. Artikel



Bedruckte / farbige Töpfe

Rund- und Vierkanttöpfe können auch in bedruckter Ausführung mit EAN-Code, Firmen-Logo, Pflanzenname oder Pflegehinweisen geliefert werden. Farbige Töpfe sind auf Wunsch auch lieferbar!

Über die verschiedenen Lösungsmöglichkeiten beraten wir Sie gern !



G 15 cm, 1,5 ltr.



G 17 cm, 2 ltr.



G 29 cm, 10 ltr.

Göttinger - Pflanzcontainer

aus Polypropylen, stabile Ausführung mit Multilochboden für optimale Entwässerung u. Belüftung

Art.-Nr.	Größe	VE/Stück Eurotray	Farbe	Art.-Nr.	VE/Stück Karton
502021	15 cm 5°, 1,5 ltr.-Container mit Etikettenschlitz	9840	schwarz	502014	506
502022	17 cm 5°, 2 ltr.-Container mit Etikettenschlitz New Line	6970	schwarz	502036	280
502334	19 cm 5°, 3 ltr.-Container mit Etikettenschlitz	4125	schwarz	502333	192
502017	19 cm 5°, 3 ltr.-Container mit Etikettenschlitz Classic	4375	schwarz	502006	204
502140	23 cm 5°, 5 ltr.-Container mit Etikettenschlitz	3060	schwarz	502142	90
502144	26 cm 5°, 7,5 ltr.-Container Classic	1750	schwarz		
502145	29 cm 5°, 10 ltr.-Container Classic	1375	schwarz		

Auf Wunsch sind alle Container auch in terracotta lieferbar!



G 9x9x9,5 cm



G 11x11x12 cm



G 11x11x12 cm

Göttinger - Vierkanttöpfe

mit hochgezogenem Boden für Fließmattenbewässerung besonders gut geeignet

Farbe: **schwarz**

Art.-Nr.	Größe	VE/Stück Karton	VE/Stück Europalette (à 16 Karton)	Art.-Nr.	VE/Stück Eurotray
502200	7x7x8 cm	2000	32000		
502214	9x9x9,5 cm MTE (für Tray m. Etikettenschlitz)	1104	17664	502614	25740
502210	11x11x12 cm ME mit Etikettenschlitz	555	8880	502610	14245
502211	12x12x12 cm	495	7920	502611	10850
502212	13x13x13 cm ME mit Etikettenschlitz	432	6912	502612	9720

⊕ Bewässerung und Lüftung



- Etikettenschlitz** für gerade und fest stehende Etiketten mit integrierter Zugicherung (Weitere Informationen dazu finden Sie auf S. 10 bei den Etikettensystemen)
- Stabile Topfschulter** für modernste Topfschultern und Transport
- Aufstellung**
- An jeweiliger Topfgröße angepasste **Lüftungsfächen** bewirkt Keim- und Sackfäulebildung vor
- Kapillare Bewässerung durch eine Vielzahl an **Löchern** in der Standfläche mit **direktem Bodenkontakt**
- Viele **Löcher** in der untersten Ebene garantieren eine schnelle Entwässerung und Belüftung
- Rand** für optimierte Entzapfelung



Wachstum und Technik ⊕



- Reduzierte Transportkosten** durch optimale Befüllung von G-Tarren durch integrierten Kartonsystem und Plastarm
- Optimale Standfestigkeit** auf Transportbahnen
- Störungsfreie Entzapfelung** im Topfgeräten durch stabile Zulleisten
- Schnelles Wachsen** durch optimale Bel- und Sackfäulebildung
- Hervorragende Stapel Eigenschaften** durch ein integriertes Bodenvent
- Bestes Handling** durch stabile Topfschultern
- Keine Schädigung der Wurzeln** durch schichten durch flüssige Topfwände
- Reduktion von Heizkosten** durch geringere Luftfeuchtigkeit/Bewässerungspunkten
- Minimierte Keim- und Bakterienbildung** durch speziell entwickeltes Bodenvent



Karton	Europalette (16 Kartons)	Eurotray	Eurokarton
 <p>50 cm (height)</p> <p>60 cm (width)</p> <p>40 cm (depth)</p>	 <p>221 cm (height)</p> <p>80 cm (width)</p> <p>120 cm (depth)</p>	 <p>220 cm (height)</p> <p>80 cm (width)</p> <p>120 cm (depth)</p>	 <p>210 cm (height)</p> <p>80 cm (width)</p> <p>120 cm (depth)</p>



Art.-Nr. Artikel

TEKU - Rundtöpfe

Serie TO 8°, ES-Norm, mit Multiloch-Kreuzboden,

Farbe: **ton, auch in schwarz lieferbar**



Art.-Nr.	Größe ø cm	VE/Stück Karton	Art.-Nr.	Größe ø cm	VE/Stück Europalette
500149	TO 6 D	4750			
500170	TO 7 D	3330			
500282	TO 8 Z	2592	500283	TO 8 Z	81928
501196	TO 9,5 D	1952	501197	TO 9,5 D	53136
500166	TO 15 D	525	500167	TO 15 D	17500

TO 6 D und TO 7 D nur Kreuzboden

TEKU - Rundtöpfe

Serie MXC - 6°, Farbe: **schwarz, auch in ton lieferbar**

Art.-Nr.	Größe ø cm	VE/Stück Karton	Art.-Nr.	Größe ø cm	VE/Stück Europalette
500030	5,5 MXC	6084			
500032	9 MXC	1664	500033	9 MXC	52500
500257	10 MXC	1702	500258	10 MXC	42180
500010	10,5 MXC	1430	500011	10,5 MXC	37620
500002	11 MXC	1200	500003	11 MXC	30240
500012	12 MXC	756	500013	12 MXC	23800
500014	13 MXC	738	500015	13 MXC	20400
500006	14 MXC	640	500007	14 MXC	17500

TEKU - Rundtöpfe

Serie VCG/VCD 5°, ES-Norm, leichter, tiefgezogener Rundtopf mit vergrößerter Standfläche aus Polypropylen mit Multiloch-Profilboden,

Farbe: **schwarz, auch in ton und weiß lieferbar**

Art.-Nr.	Größe ø cm	VE/Stück Karton	Art.-Nr.	Größe ø cm	VE/Stück Europalette
501400	VCG 9	3600	501402	VCG 9	48375
501056	VCD 9,5	3100	501057	VCD 9,5	38880
501405	VCG 10	2700	501406	VCG 10	33858
501350	VCG 10,5	2072	501351	VCG 10,5	28215
501411	VCG 11	2212	501412	VCG 11	25452
501415	VCG 12	1449	501416	VCG 12	18564
501419	VCG 13	1134	501420	VCG 13	14940
501610	VCG 14	990	501611	VCG 14	12528
501464	VCG 15	854	501465	VCG 15	10206

PFLANZTÖPFE

Art.-Nr. Artikel

TEKU - Rundtöpfe

Serie VTG 8°, leichter, tiefgezogener Rundtopf aus Polypropylen mit mit 8-Bodenlöchern auf 2 Ebenen, Farbe: **schwarz, auch in ton lieferbar**

Art.-Nr.	Größe ø cm	VE/Stück Karton	Art.-Nr.	Größe ø cm	VE/Stück Europalette
501440	VTG 9	3780	501441	VTG 9	49000
501448	VTG 10	2850	501449	VTG 10	35937
501466	VTG 10,5	2632	501467	VTG 10,5	34770
501503	VTD 11	2100	501504	VTD 11	25200
501550	VTG 12	1659	501555	VTG 12	20808
501456	VTG 13	1332	501457	VTG 13	17640
501460	VTG 14	1185	501461	VTG 14	15168

Bedruckte / etikettierte Töpfe

Rundtöpfe und Container können auch in bedruckter Ausführung, mit EAN-Code, Firmen-Logo, Pflanzennamen oder Pflegehinweisen geliefert werden.

Über die verschiedenen Lösungsmöglichkeiten beraten wir Sie gern!



Multiloch-Profilboden



Stützgitter

Zum Schutz von rankenden und hängenden Pflanzen beim Transport, zusätzliche Wachstumshilfe, die Pflanzen wachsen nicht ineinander.

Farbe: **grün**

Art.-Nr.	Bezeichnung	passend für Topf-ø cm	VE/Stück Karton	Art.-Nr.	VE/Stück Europalette
501709	STG 10-10,5	10 und 10,5 cm	810	501708	10340
501750	STG 11	10 cm	810	501710	10340
501151	STG 12	12 cm	602	501152	8100
501153	STG 13	13 cm	385	501154	5280
501166	STG 13 B	13 cm	297	501153	5280
501187	STG 14 B	14 cm	352	501188	6000
501132	STG 17	Teku-Container und Töpfe der Serie VCD, VCC, MCI und MDD	75	501133	3300
501134	STG 19	Teku-Container und Töpfe der Serie VCG, VCH, MCH, MCL und MXA	75	501135	2700
501167	STG 19 Z	Teku-Container und Töpfe der Serie MCI 19 Z und MDD 19	75	501168	2700



Stützgitter Typ Safety

Farbe: **grün**

Art.-Nr.	Bezeichnung	VE
501951	geeignet für alle Rundtöpfe ø 11 cm	Kartoninhalt = 1400 Stück
501945	geeignet für alle Rundtöpfe ø 12 cm	Kartoninhalt = 1140 Stück



RUNDTÖPFE / STÜTZGITTER



Art.-Nr. Artikel

TEKU - VIERKANTTÖPFE

Serie MQA, aus Polypropylen, mit Kreuzboden und Seitenschlitzen - für mehrjährige Kulturen besonders geeignet. Farbe: **schwarz**

Art.-Nr.	Größe ø cm	VE/Stück Karton	Art.-Nr.	Größe ø cm	VE/Stück Europalette
501008	MQA 10x10x11	667	501121	MQA 10x10x11	18676
501009	MQA 15x15x20	130	501010	MQA 15x15x20	8450

TEKU - VIERKANTTÖPFE

Serie MQD / MQC mit Multiloch-Kreuzboden aus Polypropylen, mit Etikettenschlitz, Farbe: **schwarz**

Art.-Nr.	Größe ø cm	VE/Stück Karton	Art.-Nr.	Größe ø cm	VE/Stück Europalette
501001	MQD 9x9x9,5	880	501002	MQD 9x9x9,5	26200
501004	MQD 9x9x10	860	501005	MQD 9x9x10	10530
501179	MQC 11x11x12	378	501180	MQC 11x11x12	13860
501007	MQD 13x13x13	396	501026	MQD 13x13x13	10530



TEKU - VIERKANTTÖPFE

Serie VQB, leichter Vierkanttopf aus Polystyrol mit 8 Bodenlöchern. Farbe: **schwarz**

Art.-Nr.	Größe ø cm	VE/Stück Karton	Art.-Nr.	Größe ø cm	VE/Stück Europalette
500177	VQB 9x9x8 cm	2350	500184	VQB 9x9x8 cm	30900
500194	VQB 9x9x9,5 cm	2280	500218	VQB 9x9x9,5 cm	29940



TEKU - VIERKANTTÖPFE

Serie MQE, mit Multiloch-Kreuzboden
Farbe: **schwarz**

Art.-Nr.	Größe ø cm	VE/Stück Karton	Art.-Nr.	Größe ø cm	VE/Stück Europalette
501011	MQE 11x11x11 cm	414	501012	MQE 11x11x11 cm	14784
501015	MQE 14x14x14 cm	192	501016	MQE 14x14x14 cm	6600
501021	MQE 16x16x16 cm	128	501024	MQE 16x16x16 cm	5040
501035	MQE 18,5x18,5x20 cm	104	501037	MQE 18,5x18,5x20 cm	3072



Art.-Nr. Artikel

TEKU - VIERKANTTÖPFE

Serie VQF/V, light, aus Polypropylen, flexibel und formstabil, mit 8 Bodenlöchern für eine optimale Wasser- und Luftführung, Farbe: **schwarz**

Art.-Nr.	Größe ø cm	VE/Stück Karton	Art.-Nr.	Größe ø cm	VE/Stück Europalette
501116	V 9x9x8 cm PP	2160	501118	V 9x9x8 cm PP	36000
501117	V 9x9x10 cm PP	2120	501119	V 9x9x10 cm PP	35200
501013	V 11x11x12 cm PP	850	501014	V 11x11x12 cm PP	17000
501017	VQF 7x7x6,5	4720	501018	VQF 7x7x6,5	60146
501019	VQF 7x7x8	4560	501020	VQF 7x7x8	59160
500120	VQF 8x8x7	4200	500121	VQF 8x8x7	46800
500122	VQF 8x8x8	4130	500123	VQF 8x8x8	46020
500214	VQF 11x11x11,5	840	500234	VQF 11x11x11,5	15840

TEKU-Gitter- und Schlitztöpfe

Farbe: schwarz

Art.-Nr.	Größe ø	Kartoninhalt
501407	G 4,6 cm	4896
501401	G 5 cm	4250
501409	S 5,5 cm LB	5418

G = Gittertopf / S = Schlitztopf

TEKU-Rosencontainer

Serie VCE, Farbe: schwarz, 5° tiefgezogen

Art.-Nr.	Inhalt/Liter	Größe (ø x Höhe) cm	VE/Stück Karton	Art.-Nr.	VE/Stück Paletteninhalt
501584	2	VCE 14 (14 x 18 cm)	555	501586	8400
501588	3	VCE 16 (16 x 20 cm)	330	501590	5760

Rosentopf

Farbe: schwarz, stabile Ausführung aus Polypropylen mit Bodenlöchern und Seitenschlitzen. Der Rosentopf in der Größe 1 und 7 Liter enthält einen flachen Boden, die Größen 2, 3, 4 und 5,5 Liter sind mit einem hochgezogenen Boden ausgestattet.

Art.-Nr.	Inhalt/Liter	Größe (ø x Höhe) cm	VE/Stück Karton	Art.-Nr.	VE/Stück Paletteninhalt
503401	1	11,7 x 13,5 cm	105	503411	7920
503402	2	14,9 x 17,4 cm	85	503412	4320
503403	3	16,8 x 19,2 cm	80	503413	2940
503404	4	18,8 x 21,8 cm	75	503414	2160
503406	5,5	20,0 x 25,7 cm	50	503416	1200
503405	7	22,3 x 25,5 cm	50	503415	1056





Art.-Nr. Artikel

Rosen - Viereckcontainer

aus Polypropylen speziell für Rosen geeignet.

Farben: schwarz und grün

	Inhalt/Liter	Größe (ø x Höhe) cm	VE/Stück Karton	Art.-Nr.	VE/Stück Paletteninhalt
503407	2 -schmal-	11,3x11,3x21,5 cm	38	503427	3200
503408	2	12x12x20 cm	38	503428	2560
503409	3	13,7x13,7x23,3 cm	52	503429	2464
503410	4	15,7x15,7x23,3 cm	62	503430	2436



Jiffy - Pots

Torftöpfe zur Pflanzenanzucht

	Typ	Größe		Kartoninhalt
480116	30611902	5,5 cm rund *	mit Schlitz	3400 Stück
480102	30612292	6 cm rund *	mit Schlitz	3000 Stück
480101	30612290	6 cm rund *		3000 Stück
480103	30022292	6 cm quadratisch	mit Schlitz	2400 Stück
480104	30042502	7 cm rund, 8 cm tief	mit Schlitz	2000 Stück
480105	30013092	8 cm rund	mit Schlitz	1400 Stück
480110	30013090	8 cm rund		1400 Stück
480106	30023092	8 cm quadratisch	mit Schlitz	1200 Stück
480108	30033500	10 cm rund		1000 Stück
480109	30034090	11 cm rund		825 Stück

* = für Topfmaschinen geeignet

Weitere Topfgrößen von 4 cm bis 15 cm Durchmesser auf Anfrage.
Torffreie Varianten aus Kokos mit 4,5 cm, 6 cm und 8 cm vorhanden.



Jiffy - Strips

Strips sind zusammenhängende, quadratische Torftöpfe in einer Doppelreihe

	Typ	Größe	Kartoninhalt
480111	30051591	12 x 4 cm mit Loch	500 à 12 = 6000 Stück
480112	30051792	12 x 5 cm mit Schlitz	330 à 12 = 3960 Stück
480113	30052202	12 x 6 cm mit Schlitz	200 à 12 = 2400 Stück
480114	30062290	12 x 6 cm tief (Rettichtopf)	160 à 12 = 1920 Stück
480115	30053090	6 x 8 cm	207 à 6 = 1242 Stück



Jiffy 7 - Torfquelltöpfe

mit einem Netz als Topfwand

Die Torfquelltöpfe eignen sich zur Direktaussaat, zum Pikieren

sowie zum Stecken. Nach der Wasserzufuhr quellen die Tabletten

auf und sind dann gebrauchsfertig.

	Typ	Größe	Kartoninhalt
480303	JIFFY 7 / 32170142	ø 42 mm	1000 Stück
480304	JIFFY 7 / 32170138	ø 38 mm	1000 Stück
480305	JIFFY 7 / 31130105	ø 30 mm	2000 Stück
480306	JIFFY 7 / 70000165	ø 25 mm	3312 Stück
480307	JIFFY 7 / 31122124	ø 22 mm	2000 Stück
480308	JIFFY 7 / 70000074	ø 18 mm	5000 Stück



Art.-Nr. Artikel

Torffreie Varianten auf Kokos-Basis (Jiffy-7C) für empfindliche Kulturen in verschiedenen Größen erhältlich

Die Jiffy-7 sind auch als Pellet-Pack oder Poly-Roll lieferbar!



Coco-Pot

Der Coco-Pot besteht aus gekräuselter Kokosfaser, die ausschließlich mit Naturlatex als Bindemittel zu einer elastischen Einheit geformt und gepreßt wird. Biologisch vollständig abbaubar.-

Coco-Pot: Viel mehr als nur eine Wurzelverpackung ...

- das Naturprodukt aus nachwachsenden Rohstoffen
- der natürliche Begleiter der Pflanzen in ihrer Entwicklung
- die biologische Einheit von Wurzelballen und Pflanzgefäß
- mit freier Wurzelentfaltung durch ungehinderte, leichte Durchwurzelung der Topfwand
- hohe Haltbarkeit während der Kulturführung
- sichert ungestörtes Pflanzenwachstum, keine Drehwurzel
- kein Austopfen am endgültigen Standort
- Pflanze wird mit Topf eingesetzt

COCO Pot®



	Volumen	Kartoninhalt
503680	0,5 Liter	1150 Stück
503681	1,0 Liter	700 Stück
503682	1,5 Liter	580 Stück
503683	2,0 Liter	430 Stück
503685	3,0 Liter	300 Stück

**Von der Natur,
für die Natur !**

Die **Coco-Disc** besteht aus Kokosfaser, getwistet/balliert und aus Naturkautschuk. Es handelt sich hierbei um ein spezielles Vernetzungssystem. Die Abdeckscheibe wird im Garten-, Baumschulbereich und in der Forstwirtschaft eingesetzt. Sie kann direkt auf den Pflanzcontainer oder unmittelbar als Flächenabdeckung am Boden um die Pflanze gelegt werden.

Das Nutzenpaket der Coco-Disc:

- vermeidet Unkrautwuchs
- läßt bereits gebildeten Unkrautwuchs absterben
- verbessert nachhaltig die Bodenstruktur (Feuchtigkeitsregulierung)
- fördert die Wurzelbildung im oberen Topfbereich
- verringert insbesondere den Pflegeaufwand
- ist wasser- und düngerdurchlässig
- paßt sich elastisch dem Untergrund an
- verrottet nach 2 bis 3 Jahren

COCO Disc®



	Bezeichnung	passend für Container	Kartoninhalt
503650	Coco-Disc ø 18 cm	ca. 2,5 Liter	820 Stück
503651	Coco-Disc ø 21 cm	ca. 4,0 Liter	570 Stück
503652	Coco-Disc ø 25 cm	ca. 6,0 Liter	450 Stück
503653	Coco-Disc ø 37 cm	ca. 20,0 Liter	100 Stück
503654	Coco-Disc ø 60 cm		50 Stück
503655	Coco-Disc ø 80 cm		25 Stück



VERROTTBARE PFLANZTÖPFE / ABDECKSCHEIBEN

Lieferbar bis
1500 Liter

PFLANZCONTAINER



Art.-Nr. Artikel

Universal-Großcontainer

Farbe: schwarz, aus Polyäthylen

Art.-Nr.	Volumen	Größe ø (außen/innen) x Höhe
501700	30 Liter mit Bodenlöchern	40/37 x 33 cm
501701	35 Liter mit Bodenlöchern	45/40 x 37 cm
501702	43 Liter mit Bodenlöchern	50/45 x 34 cm
501703	50 Liter mit Bodenlöchern	50/45 x 41 cm
501704	65 Liter mit Bodenlöchern	55/50 x 41 cm
501705	80 Liter mit Bodenlöchern	60/55 x 43 cm
501706	90 Liter mit Bodenlöchern	60/55 x 48 cm
501707	110 Liter mit Bodenlöchern	65/60 x 51 cm
501711	130 Liter mit Bodenlöchern	70/65 x 51 cm
501712	160 Liter mit Bodenlöchern	80/75 x 51 cm
501713	240 Liter mit Bodenlöchern	80/75 x 65 cm
501714	285 Liter mit Bodenlöchern	95/90 x 55 cm
501715	500 Liter mit Bodenlöchern	120/110 x 62 cm

Decor - Container in tonrot von 1,5 ltr. bis 105 ltr. auf Anfrage lieferbar!

SMH-Container

Farbe: schwarz

Art.-Nr.	Inhalt/Liter	Größe (ø x Höhe) cm	VE/Stück Paletteninhalt
503417	3,5	20,0 x 16,0 cm	2520
503418	4	21,1 x 16,6 cm	1836
503419	5	22,5 x 18,0 cm	1728
503420	7,5	25,9 x 20,9 cm	1044
503421	10	28,4 x 23,0 cm	840
503422	15	29,5 x 26,0 cm	440

Container

Farbe: schwarz, mit Seitenschlitzen, ohne Griffe

Art.-Nr.	Inhalt/Liter	Größe (ø x Höhe) cm	VE/Stück Paletteninhalt
503431	15,0	30,0 x 26,0 cm	1080
503423	18,5	30,0 x 30,0 cm	1080
503425	20,0	32,0 x 26,0 cm	1020
503424	25,0	33,0 x 33,0 cm	810
503426	25,0	35,0 x 28,0 cm	900

Art.-Nr. Artikel

Decor - Pflanzcontainer Roma

Farbe: **terracotta**, auch in weiteren Farben lieferbar. formschöner Container zur Direktbepflanzung mit Bödenlöchern

	Inhalt/Liter	Größe (ø x Höhe)	VE/Stück Karton	Art.-Nr.	VE/Stück Paletteninhalt
501743	2,4	19,0 x 14,0 cm	76	501719	2280
501736	3,5	21,4 x 16,1 cm	64	501720	1600
501737	4,6	23,5 x 17,8 cm	62	501721	1240
501738	5,9	25,4 x 19,4 cm	56	501722	896
501739	8,7	29,2 x 22,0 cm	48	501723	576
501740	11,5	32,2 x 24,2 cm	44	501724	484
501741	15	34,8 x 26,5 cm	15	501725	342
501742	25	40,9 x 31,5 cm	15	501726	180

Die Größen 1,1 ltr., 1,5 ltr., 2 ltr. sowie 3 ltr. sind auf Anfrage lieferbar!

Untersetter mit gebogenem Rand terracotta-farbig

	ø außen	ø innen	Verpackungseinheit	passend für Roma
501727	15,0 cm	11,0 cm	50 Stück	1,3 Liter
501728	17,0 cm	13,0 cm	50 Stück	2,4 Liter
501729	20,0 cm	15,0 cm	50 Stück	3,0 Liter
501730	23,0 cm	17,0 cm	50 Stück	4,6 und 5,9 Liter
501731	27,0 cm	20,5 cm	50 Stück	8,7 und 11,5 Liter
501732	33,0 cm	24,5 cm	50 Stück	15 Liter
501733	39,0 cm	29,5 cm	50 Stück	25 Liter
501734	44,0 cm	33,5 cm	50 Stück	
501735	58,0 cm	44,0 cm	25 Stück	

TEKU Container

Serie **VCG/VCD 5°**, tiefgezogen mit Multiloch-Profilboden,

Farbe: **schwarz**, auch in **ton** lieferbar, VCG auch in weiß

VCG 14 D = niedrige Ausführung

	Bezeichnung ø cm	Volumen	VE/Stück Karton	Art.-Nr.	VE/Stück Europalette
501600	VCG 14 D	0,95 Liter	1080	501601	13392
501610	VCG 14	1,1 Liter	990	501611	12528
501464	VCG 15	1,5 Liter	854	501465	10206
501423	VCG 17	2 Liter	540	501424	7650
501427	VCG 19	3 Liter	392	501428	5250
501605	VCD 21	4 Liter	258	501606	3760
501607	VCD 22	4,75 Liter	234	501608	3168





Art.-Nr. Artikel

TEKU Baumschulcontainer

Serie MCI/MCD mit dekorativem Design, Kreuzboden mit Seitenschlitze für eine effektive Entwässerung und Belüftung, witterungsbeständig,

Farbe: **schwarz**, auch in **ton** lieferbar



	Bezeichnung ø cm	Volumen	VE/Stück Karton	Art.-Nr.	VE/Stück Europalette
500052	MCI 15	1,5 Liter	400	500106	10710
500060	MCI 17	2 Liter	259	500080	8415
500062	MCI 18	2,5 Liter	216	500082	7200
500064	MCI 19 Z	3 Liter	208	500084	6000
500066	MCI 20	3,5 Liter	75	500086	5400
500068	MCI 21	4 Liter	70	500088	4200
500070	MCI 23	5 Liter	65	500090	3510
500072	MCI 26	7,5 Liter	55	500092	2145
500102	MCI 29	10 Liter	55	500104	1815
500110	MCD 31	12 Liter	30	500101	990
500111	MCD 33	14 Liter	30	500124	630
500114	MCD 37	20 Liter	20	500128	480
500115	MCD 40	25 Liter	20	500129	480
500078	MCD 45	35 Liter	11	500141	308
500079	MCD 50	47 Liter	10	500142	280

MCI = Multiloch-Sternboden / MCI 19 Z = Multiloch-Profilboden / MCD = Kreuzboden

TEKU Rundcontainer

Serie VCH/VCC 5°, tiefgezogen mit Multiloch-Profilboden,

Farbe: **schwarz**, auch in **ton** lieferbar, VCH ab VCH 11 VOL auch in weiß



	Bezeichnung ø cm	Volumen	VE/Stück Karton	Art.-Nr.	VE/Stück Europalette
501648	VCC 9 VOL	0,27 Liter	4365	501650	52272
501067	VCH 9	0,33 Liter	3384	501068	44625
501658	VCH 9 F	0,37 Liter	3132	501659	42000
501662	VCC 10 VOL	0,38 Liter	2970	501664	38550
501478	VCH 10	0,46 Liter	2580	501479	33264
501368	VCH 11 VOL	0,51 Liter	1932	501369	26505
501075	VCH 11	0,59 Liter	2072	501076	23940
501695	VCC 12 VOL	0,67 Liter	1976	501696	24960
501069	VCH 13 VOL	0,75 Liter	1428	501120	18768
501146	VCH 13	1,00 Liter	1080	501145	14400

PFLANZCONTAINER

Art.-Nr. Artikel

TEKU Rundcontainer

Serie VCH/VCC 5°, tiefgezogen mit Multiloch-Profilboden,

Farbe: **schwarz**, auch in **ton** lieferbar, VCH ab VCH 11 VOL auch in weiß

	Bezeichnung ø cm	Volumen	VE/Stück Karton	Art.-Nr.	VE/Stück Europalette
501136	VCH 14	1,25 Liter	915	501137	11952
501140	VCH 15	1,55 Liter	812	501141	10080
501124	VCH 17	2,3 Liter	500	501125	7344
501128	VCH 19	3,5 Liter	344	501148	4950
501686	VCC 21	4,5 Liter	258	501687	3940
501688	VCC 22	5 Liter	222	501689	3096

F = hohe Ausführung

Pflanzschalen

Funktionelle und dekorative Schalen mit 4 Bodenlöchern,

Standardfarbe: **terracotta**

Art.-Nr.	Bezeichnung ø cm	Farbe	VE/Stück Karton	Art.-Nr.	VE/Stück Europalette
501681	T 17	terracotta	80	501682	10560
500533	T 20	terracotta	50	500535	5000
500616	T 23	terracotta	60	500618	4320
500622	T 27	terracotta	50	500626	2400
500639	T 30	terracotta	35	500640	1925
500553	T 35	terracotta	30	500555	1050

Blumenampel *Holiday*

Die einzige Blumenampel mit mittlerer Aufhängung und dualem Bewässerungssystem. Die mittige Aufhängung wird durch eine schwarze, verzinkte Rundstahlkette realisiert.

Erdvolumen: 11,60 ltr., Wasservolumen: 2,33 ltr.

Art.-Nr.	Bezeichnung ø cm	Kartoninhalt	VE/Stück Europalette
481180	39 weiß	5 Stück	90 Stück
481181	39 terracotta	5 Stück	90 Stück
481183	39 braun	5 Stück	90 Stück

TEKU - Ampel

Serie TCA Tekucotta - Ampel in attraktivem Design für den Außenbereich

Der innenliegende Wasserüberlauf ersetzt den Untersetzer, komplett mit

Aufhänger, Farbe: **terracotta**

Art.-Nr.	Bezeichnung ø cm	VE/Stück Karton	Art.-Nr.	VE/Stück Europalette
500561	TCA 30 mit Aufhänger A 60	38	500563	1672



TEKU®



VCH



Multiloch-Profilboden



PFLANZSCHALEN UND AMPELN



Art.-Nr. Artikel

TEKU - Ampel

Serie TCA Tekucotta - Ampel in attraktivem Design für den Außenbereich

Der innenliegende Wasserüberlauf ersetzt den Untersetzer, komplett mit Aufhänger, **Farbe: weiß**

Art.-Nr.	Bezeichnung ø cm	VE/Stück Karton	Art.-Nr.	VE/Stück Europalette
500562	TCA 30 mit Aufhänger A 60	38	500564	1672

Alle Teku-Ampeln auch in grün lieferbar!

TEKU - Ampel

Serie MAK, MAL - ohne Untersetzer und ohne Aufhänger,
Ausführung **MAK** mit Multilochsternboden und Bajonettverschluß
Ausführung **MAL** mit Wasserüberlauf
Farbe: weiß auch in **terracotta** und **kiefergrün** lieferbar

Art.-Nr.	Bezeichnung ø cm	VE/Stück Karton	Art.-Nr.	VE/Stück Europalette
500179	MAL 20	46	500187	3680
500545	MAL 25	46	500547	2760
500536	MAL 27	46	500543	2208
500172	MAK 20	46	500174	3680
500197	MAK 25	46	500207	2760
500231	MAK 27	46	500232	2208
500213	MUK 25 Untersetzer für MAK 20 und MAK 25	322		
500236	MUK 27 Untersetzer für MAK 27	276		

Blumenampel

Typ Royal-Top - Blumenampel mit einem extrem großen Wasserspeicher (1,5 bzw. 2 Liter) durch einen integrierten, aufklappbaren Lamellenboden. Komplett mit Aufhänger,
Standardfarben: weiß, braun und terracotta

Art.-Nr.	Bezeichnung ø cm	Kartoninhalt
501944	Royal Top 20	70 Stück
501940	Royal Top 25	40 Stück
501942	Royal Top 35	12 Stück

Blumenampel

Typ Classic-Top - Blumenampel mit einem extra großen Wasserspeicher durch einen integrierten, aufklappbaren Lamellenboden. Die Ampel ist dem original englischen 'Hanging Basket' nachempfunden und dient zur kugelartigen Pflanzendekoration. Komplett mit Aufhänger (60 cm Länge). **Farbe: schwarz und grün**

Art.-Nr.	Bezeichnung ø cm	Kartoninhalt
501929	Classic Top 35 cm schwarz	12 Stück
501973	Classic Top 35 cm grün	12 Stück
501943	Vlieseinsatz passend für Classic-Top	

Art.-Nr. Artikel

Ampelhaken für Heizungsrohre

Art.-Nr.	Größe	Kartoninhalt
501936	55 mm (2 1/4")	100 Stück
501937	70 mm (2 3/4")	100 Stück

Blumenampel

Typ Komet - preisgünstige, formschöne Ampel mit innenliegendem Wasserspeicher, komplett mit Aufhänger

Standardfarben: weiß, braun, blau, terracotta, anthrazit

Art.-Nr.	Bezeichnung ø cm	Erd- volumen	Karton inhalt	Art.-Nr.	VE/Stück Europalette
501920	25 weiß	6,2 Liter	80	501922	1365
501926	25 blau	6,2 Liter	80		
501927	25 braun	6,2 Liter	80		
501928	25 terracotta	6,2 Liter	80		
501953	25 anthrazit	6,2 Liter	80		
501924	30 weiß	9,0 Liter	38	501925	525
501947	30 blau	9,0 Liter	38		
501948	30 braun	9,0 Liter	38		
501949	30 terracotta	9,0 Liter	38		
501954	30 anthrazit	9,0 Liter	38		

Typ Komet jedoch mit montierten Untersetzern und Aufhängern

Farbe: weiß

Art.-Nr.	Bezeichnung ø cm	Kartoninhalt	Art.-Nr.	VE/Stück Europalette
501921	25	70	501921	1000

Container-Gitter

verz. Stahldraht 6 mm + 7 mm

Art.-Nr.	Größe	Paletteninhalt
252915	für 9 Stück 12/15 ltr. Töpfe Abmessung 1100 x 1120 x 220 mm	50 Stück

Durchlauf-Gitter

Art.-Nr.	Größe	Paletteninhalt
252916	für 8 Stück 5,0 ltr. Töpfe Abmessung 1020 x 580 mm, verz. Stahldraht 6 mm	100 Stück
252917	für 8 Stück 7,5 ltr. Töpfe Abmessung 1020 x 650 mm, verz. Stahldraht 7 mm	100 Stück
252918	für 8 Stück 10,0 ltr. Töpfe Abmessung 1020 x 750 mm, verz. Stahldraht 8 mm	100 Stück



Art.-Nr. Artikel



V-Foot Container-Gitter

Art.-Nr.	Größe	Paletteninhalt
252910	für 35 Stück 3,0 ltr. Töpfe Abmessung 850 x 1190 x 120 mm, verz. Stahldraht 6 mm	150 Stück
252911	für 30 Stück 4,0 ltr. Töpfe Abmessung 940 x 1130 x 135 mm, verz. Stahldraht 6 mm	150 Stück
252912	für 30 Stück 5,0 ltr. Töpfe Abmessung 1020 x 1230 x 140 mm, verz. Stahldraht 6 + 7 mm	150 Stück
252913	für 20 Stück 7,5 ltr. Töpfe Abmessung 930 x 1170 x 170 mm, verz. Stahldraht 6 + 7 mm	150 Stück
252914	für 20 Stück 10,0 ltr. Töpfe Abmessung 1030 x 1290 x 180 mm, verz. Stahldraht 6 + 7 mm	150 Stück



Wind-Blocker

Universalhalter für Pflanzcontainer von 3-8 Liter und von 7-20 Liter.

Der Wind-Blocker bietet einen optimalen Stand von windanfälligen Gehölzen

- kein Qualitätsverlust durch Zweigbruch

- Zeit- und Kosteneinsparung

- kein Aufstellen umgefallener Container mehr

- aufgestreuter Depotdünger und Mulchmaterialien fallen nicht mehr runter

- bei Verbandaufstellung extreme Windstabilität

252900 **für 3 - 8 ltr. Container**, 45 St. / Karton, Palette à 12 Karten

oberer Ø (Öffnung für Container) bis 23,5 cm, Höhe 15 cm,
unterer Ø (Standfläche) 41 cm

252901 **für 7 - 20 ltr. Container**, 30 St. / Karton

oberer Ø (Öffnung für Container) bis 43 cm, Höhe 18 cm,
unterer Ø (Standfläche) 60,5 cm



Art.-Nr. Artikel



Mehrweg-Topfhalter

zur Sicherung der Töpfe gegen Wind. Die Einzeltopfhalter sind besonders für Chrysanthemen und Azaleen geeignet. Die Platte zeichnet sich durch besondere Standfestigkeit aus.

Art.-Nr.	Bezeichnung	Maße Töpfe/Platte
252837	Topfhalter, TP 36, offen für 8 - 12 er Töpfe	* 36
252838	Topfhalter, TP 36, perfor. für 8 - 12 er Töpfe	* 36
252839	Einzel-Topfhalter, TH 110, offen für 1 - 1,5 ltr. Töpfe	24 x 24 cm
252840	Platten - Topfhalter, TP 110, offen für 1 - 1,5 ltr. Töpfe	* 32
252841	Einzel-Topfhalter, TH 110, geschlossen für 1 - 1,5 ltr. Töpfe	24 x 24 cm
252842	Platten - Topfhalter, TP 110, geschlossen für 1 - 1,5 ltr. Töpfe*	32
252843	Einzel - Topfhalter, TH 130, offen für 2 ltr. Töpfe	24 x 24 cm
252844	Platten - Topfhalter, TP 130, offen für 2 ltr. Töpfe	* 32
252845	Einzel - Topfhalter, TH 130, geschlossen für 2 ltr. Töpfe	24 x 24 cm
252846	Platten - Topfhalter, TP 130, geschlossen für 2 ltr. Töpfe	* 32
252847	Einzel - Topfhalter, TH 150, offen für 2,5 - 3 ltr. Töpfe	24 x 24 cm
252848	Platten - Topfhalter, TP 150, offen für 2,5 - 3 ltr. Töpfe	* 32
252849	Einzel - Topfhalter, TH 150, geschlossen für 2,5 - 3 ltr. Töpfe	24 x 24 cm
252850	Platten - Topfhalter, TP 150, geschlossen für 2,5 - 3 ltr. Töpfe*	32
252852	Einzel - Topfhalter, TH 180, offen für 4 - 5 ltr. Töpfe	32 x 32 cm
252853	Platten - Topfhalter, TP 180, offen für 4 - 5 ltr. Töpfe	* 18
252854	Einzel - Topfhalter, TH 180, geschlossen für 4 - 5 ltr. Töpfe	32 x 32 cm
252855	Platten - Topfhalter, TP 180, geschlossen für 4 - 5 ltr. Töpfe	* 18
252856	Einzel - Topfhalter, TH 200, offen für 7,5 ltr. Töpfe	39 x 39 cm
252857	Platten - Topfhalter, TP 200, offen für 7,5 ltr. Töpfe	* 10
252858	Einzel - Topfhalter, TH 200, geschlossen für 7,5 ltr. Töpfe	39 x 39 cm
252859	Platten - Topfhalter, TP 200, geschlossen für 7,5 ltr. Töpfe	* 10
252860	Einzel - Topfhalter, TH 230, offen für 10 ltr. Töpfe	48 x 48 cm
252861	Platten - Topfhalter, TP 230, offen für 10 ltr. Töpfe	* 8
252862	Einzel - Topfhalter, TH 230, geschlossen für 10 ltr. Töpfe	48 x 48 cm
252863	Platten - Topfhalter, TP 230, geschlossen für 10 ltr. Töpfe	* 8
252864	Einzel - Topfhalter, TH 280, geschlossen für 12 - 15 ltr. Töpfe	54 x 54 cm
252865	Einzel - Topfhalter, TH 310, geschlossen für 20 - 25 ltr. Töpfe	62 x 62 cm
252866	Einzel - Topfhalter, TH 400, geschlossen für 35 - 40 ltr. Töpfe	65 x 65 cm

* Größe der Platten-Topfhalter
ca. 1,00 x 2,00 m

Die meistgekauften:

- 150 offen
- 180 offen
- 200 offen
- 230 offen

Art.-Nr. Artikel



Euro Norm 12 Loch



Euro Norm 24 Loch

Vorteile:

- kein Vernässen der Kultur
- keine Flächenversiegelung
- sehr geringes Unkraut-
aufkommen
- keine schmutzigen Töpfe
- absolut gleiche Nährstoff-
aufnahme aller Pflanzen



Dänen Norm 6 Loch

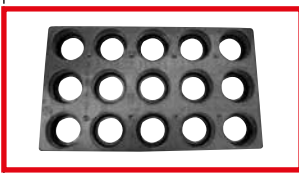

Dänen Norm 15 Loch



Flora Pack - Paletten

Mehrwegpalette zur Kultivierung oder zum Transport, uv-stabilisiert aus recyceltem Polypropylen, schwarz

Euro-Norm-Palette

503123 Euro-Norm 12-Loch passend für 9 cm Rund- und Vierkanttöpfe
Größe 27 x 36 cm, Palette = 4500 Stück

503124 Euro-Norm 24-Loch passend für 9 cm Rund- und Vierkanttöpfe
Größe 36 x 54,5 cm, Palette = 1800 Stück



Dänen-Norm-Palette

503121 Dänen-Norm 6-Loch passend für 13 bis 14 cm Rundtöpfe
Größe 31,5 x 52 cm, Palette = 2000 Stück

503125 Dänen-Norm 8-Loch passend für 12 bis 13 cm Rundtöpfe
Größe 28,7 x 52 cm, Palette = 2200 Stück

503131 Dänen-Norm 8-Loch schmale Ausführung
passend für 12 bis 13 cm Rundtöpfe
Größe 26 x 52 cm, Palette = 2400 Stück

503127 Dänen-Norm 12-Loch passend für 11 bis 12 cm Rundtöpfe
Größe 32 x 53 cm, Palette = 2200 Stück

503128 Dänen-Norm 15-Loch passend für 9 bis 10 cm Rundtöpfe
Größe 30 x 52 cm, Palette = 2500 Stück

503138 Dänen-Norm 18-Loch schmale Ausführung
passend für 9 cm Rundtöpfe
Größe 25 x 55 cm, Palette = 3000 Stück

Dänen-Norm-Palette 15-Loch tief, mit Lochboden

503130 Dänen-Norm 15-Loch, tief, besonders geeignet als Pflanz- und Topfpalette für 9 cm-Rundtopf
Größe 30 x 52 cm, Palette = 2500 Stück

Art.-Nr. Artikel

Kunststoff-Transportpaletten

Aus recycelbarem und umweltfreundlichem Material (Polystyrol) bieten wir Ihnen Standard- sowie Individuallösungen in folgenden Bereichen an:

Multipaletten (Ein- und Mehrweg), Kultipacks, Kultur- und Transporttrays, Wassersteigen, Shuttle-Trays, Cultipot, Normpack 40x28 cm, 56x31,5 cm und 56x25 cm, Wasserpaletten, Verkaufspaletten/Tragepackungen

Bachmann - Wassersteigen - Euroformat

Farbe: schwarz

Art.-Nr.	Bezeichnung	Abmessungen (in cm)	Stück pro Palette
503150	64501 A	39 x 29 x 9,0	1840
503151	64519 B	39 x 29 x 9,0	1430
503152	64500.01 A LG 132 rot/schwarz	39 x 29 x 6,5	2300
503153	64516 B	39 x 29 x 6,5	2300

Ausführungen: A = Bodenlöcher / B = Überlauföcher

Bachmann - Transportpaletten mit und ohne Softrand

Die Wasserpaletten mit Softrand zeichnen sich durch ihre Stabilität sowie die griffreundlichen und verletzungssicheren Kanten aus.

Farbe: schwarz

Art.-Nr.	Bezeichnung	Anzahl Mulden	passend für Topfgröße	Abmessungen (in cm)	Stück pro Palette
mit Softrand:					
503155	64497 A	6 / 8	12 / 11	39,5x29,5x6,0	2300
503156	64499 B	6 / 8	12 / 11	39,5x29,5x6,0	2300
503183	68201.01 B	9 - 13	9 - 12	40,0x28,0x6,0	2400
503190	68201.04 B	9 - 13 dünne Ausf.	9 - 12	40,0x28,0x6,0	2400
503161	64484 A	12	9,5/9	39,5x29,5x6,0	2300
503162	64485 D	12	9,5/9	39,5x29,5x6,0	2300
503163	64486 B	12	9,5/9	39,5x29,5x6,0	2300
503191	64490 B	6	13	39,5x29,5x6,0	2300
503192	64491 D	6	13	39,5x29,5x6,0	2300
503193	64492 A	6	13	39,5x29,5x6,0	2300

Ausführungen: A = Bodenlöcher / B = Überlauföcher / D = Bodenausstanzung

Bachmann - Jungpflanzenpalette

Zur rationellen Jungpflanzen-Produktion.

Farbe: schwarz

Art.-Nr.	Bezeichnung	Anzahl Mulden	Eineltopf Innenmaß	Abmessungen (in cm)	Stück pro Palette
503201	65588	104	3,5	54x31x4	1248
503202	65567	84	4,1	54x31x4,5	2400
503203	65546	66	4,7	54x31x7	1176





LG102



Art.-Nr. Artikel

Bachmann - Normpack Serie 200/300/400 Transportpaletten VBN-Trays

Die **rot-schwarzen** Normpack-Trays zeichnen sich durch ihre besondere Stabilität aus und haben sich in der Praxis gut bewährt.

Art.-Nr.	Bezeichnung	VBN	Anzahl Mulden	passend für Topfgröße	Abmessungen (in cm)	Stück/Palette
503179	68201 B / C	LG 102	6/8/12	9-12 cm	40x28	2400
503168	68216 B	216	16	8,5/8	40x28	2400
503169	68212 B / C	212	12	9/8,5/8	40x28	2400
503170	68211 B	211	11	10/9,5/9	40x28	2400
503171	68209 B / C	209	9	10,5/10/9,5	40x28	2400
503172	68208 B / C	208	8	11/10,5/10	40x28	2400
503173	68206 B / C	206	6/5	12/11/10,5	40x28	2400
503174	68236 B / C	236	6/5	13/12	40x28	2400
503175	68204 B	204	4	14/13	40x28	2400
503176	68234 B / C	234	4	16/15/14	40x28	2400
503177	68244 B / C	244	12	9 ■	40x28	2400
503178	68245 B	245	20	7 ■	40x28	2400
503187	68005 B	LG 131	6	13	56x31,5	1320
503184	68408 B / C	408	8	13/12	56x25	1600
503185	68412 B / C	412	12	11/10,5	56x25	1600
503186	68418 B / C	418	18	9	56x25	1600
503164	68490 B / C	490	10	12	56x25	1600
503167	68496 B / C	496	6	15	56x25	1600
503189	68306 B / C	306	6	17	56x31	1200
503194	68308 B / C	308	8	13	56x31	1200
503195	68312 B / C	312	12	12	56x31	1200
503196	68315 B / C	315	15	10,5	56x31	1200
503197	68324 B / C	324	24	9	56x31	1200
503198	68326 B / C	326	6	15	56x31	1200
503199	68386 B / C	386	6	13	56x31	1200
503200	68388 B / C	388	8	14	56x31	1200

Ausführungen: B = Überlauföcher / C = Bodenlöcher

Weitere Normpack- und LG-Paletten auf Anfrage lieferbar!

QUICK-POT-ANZUCHTPLATTEN

Art.-Nr. Artikel

QUICK - POT - Dänenmaß

Plattenmaß 31 x 53 cm passend für CC- oder Dänencontainer, 4 Platten je Lage eines CC-Containers

	Topfanzahl / Platte			Topfgröße	Platten/Karton
501770	QPD	576	■	1,3 x 1,3 x 3 cm	25
501771	QPD	299 W	■	2 x 2 x 4 cm	25
501795	QPD	209 R	●	2,3 x 4,3 cm	25
501772	QPD	144 RW	●	3 x 4,5 cm	25
501773	QPD	104 RW	●	3 x 4,5 cm	25
501791	QPD	77	■	3,8 x 4 x 4,8 cm	25
501786	QPD	77 W	■	3,8 x 4 x 4,8 cm	25
501778	QPD	40 RW	●	6 x 6 cm	25
501797	QPD	40/5 R	●	5,7 x 5 cm	25
501785	QPD	15 / 9 R	●	9,5 x 9 cm	25

QUICK - POT - Standardplatten

Plattenmaß 33 x 51,5 cm

stabile Mehrwegplatte für Baumschule, Garten- und Gemüsebau.

Die großen Bodenlöcher ermöglichen einen guten Wasserabzug und dienen gleichzeitig einer problemlosen Pflanzenentnahme.

Der Original-Karton enthält **25 Platten**.

Die mit 'W' gekennzeichneten Platten sind mit Gießrand und Wasserausgleichsstegen ausgestattet.

	Topfanzahl / Platte			Topfgröße	Platten/Karton
501801	QP	273	■	2 x 2 x 3,8 cm	25
501817	QP	273 W	■	2 x 2 x 3,8 cm	25
501802	QP	150 R	●	3 x 4,3 cm	25
501818	QP	150 RW	●	3 x 4,3 cm	25
501803	QP	104 R	●	3 x 4,6 cm	25
501819	QP	104 RW	●	3 x 4,6 cm	25
501804	QP	77	■	4 x 4 x 5 cm	25
501820	QP	77 W	■	4 x 4 x 5 cm	25
501805	QP	48	■	4,5 x 5 x 5,3 cm	25
501806	QP	54 R	●	5 x 5,5 cm	25
501821	QP	54 RW	●	5 x 5,5 cm	25
501807	QP	35	■	5,6 x 5,6 x 5,3 cm	25
501779	QP	35/6,3	■	6 x 6 x 6,3 cm	17
501814	QP	35 R	●	6 x 6,5 cm	25
501822	QP	35 RW	●	6 x 6,5 cm	25
501808	QP	28	■	6 x 7 x 7,3 cm	25
501780	QP	28 W	■	6 x 7 x 7,3 cm	25
501809	QP	24 R	●	7,5 x 7 cm	25
501823	QP	24 RW	●	7,5 x 7 cm	25
501810	QP	20	■	6,5 x 8 x 7,3 cm	25
501782	QP	20 W	■	6,5 x 8 x 7,3 cm	25
501783	QP	20 RW	●	7,5 x 7 cm	25
501811	QP	15	■	8,2 x 8,2 x 8 cm	25
501784	QP	15 W	■	8,2 x 8,2 x 8 cm	25
501800	QP	15 RW	●	8,5 x 7,3 cm	25

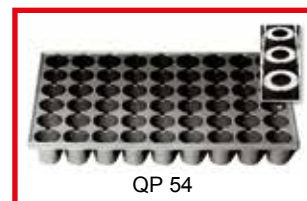
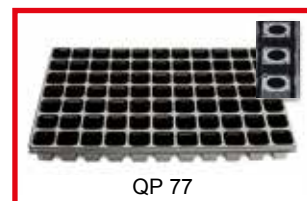
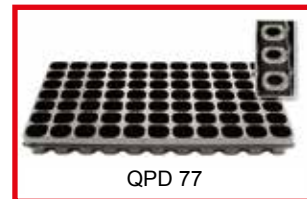

Art.-Nr. 501825
QUICK - POT
Aushebegerät
für alle gängigen Größen

Art.-Nr. Artikel

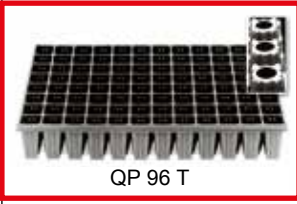

QP 96 T

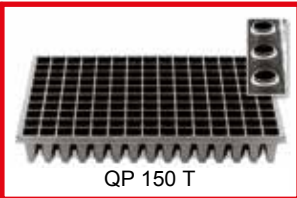

QP 150 T

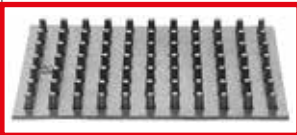

QUICK - POT - Baumschulcontainer

Topfanzahl / Platte Topfgröße

Plattenmaß 33,5 x 51,5 cm, pro Karton 25 Platten

501824	QP	96 T	■	3,8 x 3,8 x 7,8 cm
501815	QP	150 T	■	3 x 3 x 6,5 cm

Plattenmaß 28 x 36 cm, pro Karton 20 Platten

501796	QP	35 T	■	5 x 5 x 11,5 cm
501777	QP	24 T	■	5,5 x 6 x 16 cm
501798	QP	12 T/10	■	7,5 x 7,7 x 10 cm
501781	QP	12 T/18	■	7,5 x 7,7 x 18 cm

Weitere Baumschulplatten auf Anfrage lieferbar!

QUICK - POT - Aushebeplatte

501812 zur einfachen Pflanzenentnahme
- für alle Platten lieferbar -

Das Euromaß 36 x 56 cm ist passend für die Stapelkiste 60 x 40 cm!



Das preiswerte Herkupak-Programm ist von 8 bis 576 Zellen je Platte auf Anfrage lieferbar.
siehe auch unter: www.herkuplast.com



QUICK - POT - Untersetter

501813 passend für alle Standard-Quick-Pot-Platten, 33 x 51,7 x 2 cm
pro Karton 25 Stück



Multitopf - Anzuchtplatten

50 x 30 cm Mehrwegplatte, uv-stabil, weiß, mit kleinem Bodenloch

	Typ	Topfanzahl	Topfgröße	Boden-ø	Kartoninhalt
480703	M 35/53135 K	96	3,4 cm	6 mm	50
480704	M 40/53140 K	73	4,0 cm	6 mm	35
480705	M 50/53150 K	51	4,7 cm	6 mm	30
480706	M 60/53160 K	38	5,6 cm	6 mm	25
480707	M 70/53170 K	24	6,5 cm	6 mm	25

501906 **Multitopf - Untersetter**

weiß, passend für alle Multitopf-Platten, ohne Bodenlöcher,
Größe 50x30x3 cm, Kartoninhalt 50 Stück, Typ 53500 K

Weitere Plattenmaße auf Anfrage lieferbar!

Art.-Nr. Artikel

TEKU-Multiflor - Transportkisten

Serie TK, für das System der Multiflor-Anzuchtpaletten entwickelt,
Farbe: schwarz

Art.-Nr.	Bezeichnung	passend für	Außenabmessung	VE/Stück Karton	Art.-Nr.	VE/Stück Europalette
501238	TK 2832	PL 2832/20	28x32 cm	210		
501211	TK 2838	PL 2838	28x38 cm	180	501234	1890
501212	TK 3040	PL 3040	29x39 cm	200	501230	2400

TEKU-Multiflor-Anzuchtpalette

Serie PL, geeignet für Anzucht, Transport und Verkauf von Beet- und Balkonpflanzen, Stauden und Gemüsesetzlinge, Farbe: schwarz

Art.-Nr.	Bezeichnung	Einzeltopf-Innenmaß	Außenabmessung	VE/Stück Karton
501237	PL 2832/20	6 x 6,4 cm	28 x 32 cm	304
501205	PL 2838/16	6 x 8,5 cm	28 x 38 cm	220
501206	PL 2838/24	5,5 x 6 cm	28 x 38 cm	230
501208	PL 2838/48	4 x 4 cm	28 x 38 cm	215
501209	PL 3040/12	8,5 x 8,5 cm	28 x 38 cm	160
501210	PL 3040/20	6,5 x 6,5 cm	28 x 36 cm	320
501195	PL 3671/60-1	5,4 x 6,5 cm	36 x 71 cm(Palette 1521)	
501194	PL 3671/60-6	5,4 x 6,5 cm	36 x 71 cm(Palette 1521)	

TEKU-Multiflor - Kulturschale

Serie TK, Kulturschale zum Pikieren oder zur Aussaat. Die Ausführung TK 3040 F ist auch als Transportkiste einsetzbar. Sie ist genau abgestimmt auf die Aufnahme von 8 Schalen TK 914 S, 6 Schalen TK 1214 oder 4 Schalen TK 1520 S. Farbe: schwarz

Art.-Nr.	Bezeichnung	passend für	VE/Stück Karton	Art.-Nr.	VE/Stück Europalette
501200	TK 914 S	TK 3040 F	1776		
501214	TK 1214	TK 3040 F	1332		
501215	TK 1520 S	TK 3040 F	1000		
501217	TK 3040 F	TK 1520 / 1214 / 914	210	501233	2450

F= flache Ausführung / S = mit Etikettenschlitz

TEKU-Topfpalette

Mehrwegsystem zum direkten Bepflanzen und dauerhaftem Einsatz

Art.-Nr.	Bezeichnung	Größe	VE/Stück Europalette
500672	ECO 6/28	28x50 cm	1920
500674	ECO 8/18	30x53 cm	2240
500662	ECO 9/15	30x53 cm	2240



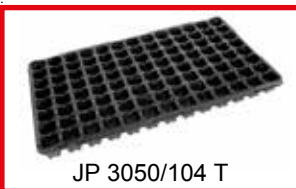

Art.-Nr. Artikel

TEKU-Topftray

Serie DT, Kultur- und Transporttray zur Verwendung auf Kistenfüllmaschinen,

Farbe: schwarz

Art.-Nr.	Bezeichnung	Größe	VE/Stück Europalette
500670	DT 8x8/18 C	25,4x50 cm	1536
500666	DT 9/15	30x53 cm	1600
500664	DT 9/18	31x55 cm	1290
500679	DT 9F/18	31x55 cm	1200
501269	DT 10,5/15	31,5x53 cm	1050
501238	DT 10,5 B/15	31,5x53 cm	1050

B = geeignet für hohe Topfausführung

TEKU-Miniflor - Jungpflanzenpalette

Serie JP, zur rationellen Jungpflanzen-Produktion, Farbe: schwarz

Art.-Nr.	Bezeichnung	Einzeltopf- Innenmaß	Außen- abmessung	VE/Stück Karton	VE/Stück Europalette
Euromaße:					
501622	JP 2553/72 T	3,6x3,4 cm	25x53 cm	90	
501640	JP 2553/102 T	2,7x2,7 cm	25x53 cm	126	
501172	JP 2842/120 T	2,3x2,3 cm	28x42 cm	140	
501181	JP 3040/12	ø 8,8 cm	28x38 cm	132	
501182	JP 3040/12 M	ø 8,8 cm	28x38 cm	144	
501683	JP 3040/20 F	6,6x6,3 cm	28x38 cm	60	
501631	JP 3040/35	ø 4,5 cm	27,5x35,5 cm	95	
501183	JP 3040/20 H	6,5x6,3 cm	28x38 cm	164	
501614	JP 3040/54 P	4x3,6 cm	28x37 cm	220	
501651	JP 3040/54 H	4,7x3,8 cm	28x37 cm	160	
501184	JP 3040/80 P	2,8x2,8 cm	28x37 cm	220	
501638	JP 3040/80 H	3,3x3,1 cm	28x37 cm	160	
501616	JP 3040/104	2,5x2,3 cm	28x37 cm	220	
501653	JP 3040/104 H	3,1x2,5 cm	28x37 cm	160	
Dänemaße:					
501617	JP 3050/28	ø 5,7 cm	28x50 cm	192	501642 3300
501618	JP 3050/42 P	ø 5 cm	28x50 cm	204	501634 3165
500649	JP 3050/50 T	ø 4 cm	28x50 cm	180	
501619	JP 3050/66	ø 3,9 cm	28x50 cm	186	501635 3165
500651	JP 3050/72 P	3,7x4 cm	28x50 cm	145	
500660	JP 3050/104 T	2,9x2,9 cm	28x50 cm	95	501661 1100
501621	JP 3050/160 T	2,4x2,3 cm	28x50 cm	85	
501623	JP 3050/230 H	1,9x1,7 cm	28x50 cm	150	

H = hohe Ausführung / T = mit Plugboden und Transportsicherung / B = großes Bodenloch / P = mit Plugboden / ** = mit Etikettenschlitz

Zum System passende Aushebplatten sind auf Anfrage lieferbar!

ANZUCHTPLATTEN

Art.-Nr. Artikel



TP 1818-9 AZ/4



TP 1828-9 AZ/6

TEKU-Kultur- und Verkaufstray

Serie TP/EP, für den Verkauf läßt sich das Tray in zwei Einheiten trennen und kann mit einem handlichen Tragegriff ausgestattet werden

Art.-Nr.	Bezeichnung	Größe	VE/Stück Karton	Art.-Nr.	VE/Stück Europalette
500294	TP 1818-9 AZ/4 Marketingtray	18x18 cm	480		
	TP 1818-9x9/4 Marketingtray	18x18 cm		500195	7722
500296	TP 2026-10,5/4 Marketingtray	20x26 cm	400		
	TP 1828-9 AZ/6 Marketingtray	18x28 cm		500301	7360
500297	TP 2836-9 AZ/12-6 Doppeltray	28x36 cm	320	500298	3680
500216	EP 1619/4 Verkaufstray	16x19 cm	846	500220	11952
500237	EP 1619/6 Verkaufstray	16x19 cm	846	500238	11952
	EP 2128/20 Verkaufstray	21x28 cm		500240	4056
	EP 2328/20-10 Doppeltray	23x28 cm		500242	4104
500302	EP 2832-20/10 Doppeltray	28x32 cm	240	500303	3000
500290	EP 2936-20/10 Doppeltray	29x36 cm	192	500291	2112

Tragegriffe in verschiedenen Ausführungen auf Anfrage lieferbar!

TEKU Mehrwegsteigen

Serie MS/R, Universal-Mehrwegsteige für Töpfe von 8-13 cm ø,
Farbe: schwarz, Roste für 24 Rund- oder Vierkantöpfe 9 cm

Art.-Nr.	Bezeichnung	VE/Stück Europalette
501321	MS 8-13 PE mit offenem Boden	735
501325	R 2838/12 PP Roste	1364
501331	R 3856/24 PP Roste	605



TP 2836-9 AZ/12-6



EP 2936-20/10



MS 8-13 PE



R 2838/12 PP

Weitere Normpack- und LG-Paletten auf Anfrage lieferbar!

TEKU-ANZUCHTPLATTEN / TRANSPORT-UND KULTURSTEIGEN



Art.-Nr. Artikel

TEKU Paßform Transport- und Kultursteige

Serie ST/D-ST, sicherer Pflanzentransport, hohe Quer- und Längsstabilität.

Als Transportsteige mit geschlossenem Boden und Wasserüberlauf oder als

Kultursteige mit ausgestanztem Boden, für Rund- und Vierkanttöpfe.

Farbe: schwarz



Art.-Nr.	Bezeichnung	Außen abmessung	geeignet für Töpfe cm	Anzahl Töpfe pro Steige	VE/Stück Europal.
Euromaße:					
501252	ST 2840/8-13 *	28x40 cm	ø 8; 8,5; 9; 9,5	12	2016
			ø 10; 10,5; 11	8	
			ø 12; 13 (8°)	6	
501332	ST 2840/8-13 D *	28x40 cm	ø 8; 8,5; 9; 9,5	12	2016
			ø 10; 10,5; 11	8	
			ø 12; 13 (8°)	6	
501745	ST 2838-9/12	28x39 cm	ø 8; 8,5; 9; 9,5	12	2016
501747	ST 2838-9/12 B	28x39 cm	ø 8; 8,5; 9; 9,5	12	2016
501749	ST 2838-9/12 BA	28x39 cm	ø 8; 8,5; 9; 9,5	12	2016
501751	ST 2838-9/12 D	28x39 cm	ø 8; 8,5; 9; 9,5	12	2016
501258	ST 11	29x39 cm	ø 10; 10,5; 11	8	2200
501259	ST 11 B	29x39 cm	ø 10; 10,5; 11	8	2200
501260	ST 11 C	29x39 cm	ø 10; 10,5; 11	8	2200
501261	ST 12	28x39 cm	ø 12; 13 (8°)	6	1980
501262	ST 12 B	28x39 cm	ø 12; 13 (8°)	6	1980
501265	ST 9x9	29x38 cm	□ 9 x 9; ø 9	12	2420
501753	ST 2943-14/6 B	29x43 cm	ø 14	6	2000
Dänenmaße: 8°					
501280	D-ST 10/15	30x53 cm	ø 9,5; 10; □ 8x8	15	1536
501282	D-ST 10/15 B	30x53 cm	ø 9,5; 10; □ 8x8	15	1536
Dänenmaße: 5°					
501277	D-ST 9C/18 B	30x53 cm	ø 9	18	1216
501279	D-ST 9C/18 D	30x53 cm	ø 9	18	1216
501241	D-ST 10,5C/15	31,5x53 cm	ø 10; 10,5; □ 9x9	15	1410
501248	D-ST 10,5E/15 B	31,5x53 cm	ø 10; 10,5; □ 9x9	15	1410
501251	D-ST 10,5E/15 B7	31,5x53 cm	ø 10; 10,5; □ 9x9	15	1410
501285	D-ST 10,5E/15 D	31,5x53 cm	ø 10; 10,5; □ 9x9	15	1410
501313	D-ST 11C/12	30x53 cm	ø 10,5; 11	12	1280
501289	D-ST 12C/10	30x53 cm	ø 11; 12	10	1376
501291	D-ST 13/8 B	30x53 cm	ø 12; 13	8	2080
501302	D-ST 12C/10 D	30x53 cm	ø 11; 12	10	1376
501315	D-ST 13C/8	30x53 cm	11x11; ø 13	8	1376
501306	D-ST 13C/8 D	30x53 cm	11x11; ø 13	8	1376
501297	D-ST 14C/6	30x53 cm	ø 13; 14	6	1376
501308	D-ST 14C/6 D	30x53 cm	ø 13; 14	6	1376
501310	D-ST 15C/6	30x53 cm	ø 15	6	1376

* = Universalsteige, B = offener Boden, BA = kleinere Bodenöffnung, C = Seitenöffnungen

Art.-Nr. Artikel



Balkonkasten Serie Holiday

Der neue Balkonkasten mit Bewässerungstechnik. Mit dualem Bewässerungssystem und attraktivem neuen Design, Material Polypropylen
Farben: **weiß, braun, grün, terracotta und anthrazit**

Art.-Nr.	Größe L x B x H	Farbe	Kartoninhalt
481150	50x23x19 cm	weiß	5 Stück
481160	75x23x19 cm	weiß	5 Stück
481170	100x23x19 cm	weiß	5 Stück
481153	50x23x19 cm	braun	5 Stück
481163	75x23x19 cm	braun	5 Stück
481173	100x23x19 cm	braun	5 Stück
481185	50x23x19 cm	anthrazit	5 Stück
481186	75x23x19 cm	anthrazit	5 Stück
481187	100x23x19 cm	anthrazit	5 Stück
481152	50x23x19 cm	grün	5 Stück
481162	75x23x19 cm	grün	5 Stück
481172	100x23x19 cm	grün	5 Stück
481151	50x23x19 cm	terracotta	5 Stück
481161	75x23x19 cm	terracotta	5 Stück
481171	100x23x19 cm	terracotta	5 Stück



Balkonkastenhalter EXTRA

Der starke Halter für Balkonkästen mit Bewässerungssystem und andere schwere Kästen. Eignet sich hervorragend für die Kästen Holiday.
Farben: **weiß, braun, terracotta, grün, feuerverzinkt**
Kartoninhalt: 10 Paar.

481035	Balkonkastenhalter EXTRA, Farbe weiß
481038	Balkonkastenhalter EXTRA, Farbe braun
481036	Balkonkastenhalter EXTRA, Farbe terracotta
481037	Balkonkastenhalter EXTRA, Farbe grün
481034	Balkonkastenhalter EXTRA, Farbe feuerverzinkt



*Transport und Pikierkiste
besonders gefragt*



nitsch

H. Nitsch & Sohn GmbH & Co. KG



Pikier- und Transportkisten

Art.-Nr. Artikel



Transport- und Pikierkiste Typ N & S - formbeständig -

grau, formstabile Polypropylen-Kiste, uv-stabilisiert,

Größe 59 x 38 x 9 cm, Palette á 200 Stück

481003 Pikierkiste Typ N & S mit Schlitzboden

481004 Pikierkiste Typ N & S mit geschlossenem Boden



Piki - Box

Anzuchtschale mit Siebboden, Farbe: grün

480901 Größe: 50 x 32 x 6 cm



Manna - Pikierschale

Farbe: schwarz, aus Polypropylen, Palette á 400 Stück

481107 Nr. 956 - Größe: 60 x 40 x 6,4 cm mit Bodenlöchern, mit Griffmulden

481091 Nr. 956 - Größe: 60 x 40 x 6,4 cm ohne Bodenlöcher, mit Griffmulden

481101 Nr. 961 - Größe: 48 x 33 x 6,5 cm mit Bodenlöcher



Pikierkiste Typ R

aus dauerhaftem, weichmacherfreiem Kunststoff, schlagzäh und

formstabil, Farbe: grün, mit Bodenlöchern

	Typ	Stärke	Größe in cm	Kartoninhalt
480803	PK 12	2,5 mm	50 x 32 x 6	20
480806	PK 14	2,5 mm	60 x 40 x 6	25



Pikierpinne

480900 Pikierstäbe aus Plastik - farbig



Abdeckhaube

für alle Anzuchtschalen und Topfplatten, Kartoninhalt 25 Stück

480804 Abdeckhaube 50 x 32 x 14 cm für 50 x 32 cm Schalen und Platten



481005 **Baumschulkiste**

schwarz aus HDPE, Seiten und Boden durchbrochen

60 x 40 x 21/25 cm



481006 **Staudenkiste**

schwarz aus HDPE, Seiten und Boden durchbrochen

60 x 40 x 11/19 cm

nitsch

H. Nitsch & Sohn GmbH & Co. KG



Spaten
Schaufeln
Hacken
Erdlochbohrer
Hebewerkzeuge
Rechen
Besen

Art.-Nr. Artikel



610202 **Gärtnerspaten**

unser meistgekaufter

handliche Ausführung für Gartenbau und Baumschule,

konisch gewalzt aus einem Stück, selbstschärfend,
Eschen-T-Stiel 85 cm, Gewicht ca. 2,2 kg, Blattbreite ca. 19 cm,
Blattlänge ca. 29 cm

610221 **Ersatz - T - Stiel** 85 cm, Esche, für Gärtnerspaten



610203 **Rode - Spaten**

besonders schwerer, stabiler Spaten für Gartenbau und Baumschule, konisch gewalzt aus einem Stück, selbstschärfend,
Federnverstärkung, 1 Verstärkungsring, mit 85 cm Eschen-T-Stiel,
Gewicht ca. 2,6 kg, Blattbreite 19 cm, Blattlänge ca. 29 cm

610222 **Ersatz - T - Stiel** 85 cm, Esche, für Rhode-Spaten



610204 **Holsteiner - Rüffelspaten**

stabiler Spaten mit Eschen-T-Stiel für alle Grabarbeiten geeignet
Gewicht ca. 1,8 kg, Blattbreite 15 cm, Blattlänge 27 cm

610223 **Ersatz - T - Stiel** 85 cm, Esche, für Holsteiner-Rüffelspaten



610207 **Bremer - Spaten**

stabiler, handlicher Spaten, konisch gewalzt aus einem Stück,
selbstschärfend, mit Eschen-T-Stiel 85 cm
Gewicht ca. 2,1 kg, Blattbreite 18,5 cm, Blattlänge 27 cm

610221 **Ersatz - T - Stiel** 85 cm, Esche, für Bremer-Spaten



610211 **Kraftspaten**

Blattstärke 5 mm, Spatenblatt durchgehärtet, pulverbeschichtet,
Schur auf 1 cm Länge scharf angeschliffen, Stahlrohr 92 cm, rot
pulverbeschichtet mit Hartholzknäuf



610212 **Kraftspaten slim**

Blattstärke 5 mm, Arbeitsbreite 125 mm, Spatenblatt durchgehärtet,
pulverbeschichtet, Schur auf 1 cm Länge scharf angeschliffen,
Stahlrohr 92 cm, rot pulverbeschichtet mit Hartholzknäuf



610215 **Spatenschaufel klein**

mit Wellenschliff, Tritt vorne, gehärtet, schwarz pulverbeschichtet,
Eschenstiel 120 cm

SPATEN / SCHAUFELN / HACKEN

Art.-Nr. Artikel

610210 **Spatengabel**
mit 4 Bajonettzinken, gold, Schienenzwinge, Eschen-T-Stiel 85 cm,
Arbeitsbreite ca. 19 cm

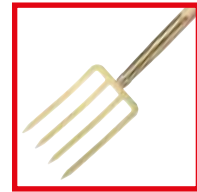

610224 **Ersatz - T - Stiel** 85 cm, Esche, für Spatengabel

610205 **Holsteiner - Sandschaufel**
silber pulverbeschichtet, mit Eschen-Langstiel 130 cm



610225 **Ersatz - Eschen - Langstiel** 130 cm

610208 **Frankfurter - Schaufel**
silber pulverbeschichtet, mit Eschen-Langstiel 130 cm



610225 **Ersatz - Eschen - Langstiel** 130 cm

610206 **Leichtmetall - Schaufel**
mit Schutzkante für alle Arbeiten mit trockener, leichter Erde
geeignet. Eschen-Langstiel 130 cm, nicht rostend,
Gewicht ca. 2 kg, Schaufelblatt 38 x 38 cm



610225 **Ersatz - Eschen - Langstiel** 130 cm

610209 **Kreuzhacke**
geschmiedet, ovales Auge, mit Eschen Stiel 95 cm, Gewicht ca. 3 kg

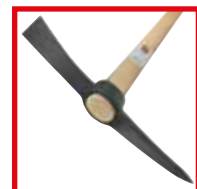

610226 **Ersatz Stiel** 95 cm, Esche, für Kreuzhacke

Wiedehopfhacke

geschmiedet, ovales Auge

610236 mit Ovalblatt und Eschenstiel 105 cm

610239 mit geradem Blatt und Eschenstiel 105 cm



610240 **Rodehacke**
stabile Ausführung, Blatt mit Einschnitt, kantiges Haus, geschmiedet,
mit Eschenstiel 135 cm, Gewicht 700 g, Blattbreite 11 cm,
Blattlänge 18,5 cm



610241 **Gartenhacke**
mit 3 Zinken, gold, Buchse und Kappe, Eschenstiel 135 cm



SCHAUFELN / HACKEN

Art.-Nr. Artikel



610242 **Laubbesen**
22 Federstahlzinken, verzinkt, 140 cm Stiel, verstellbar,
Arbeitsbreite 30 - 48 cm



610252 **Profi-Laubbesen**
verzinkt, 140 cm Stiel, verstellbar, hochfeste Verstellchiene aus
Federstahl, verstärkter Bügel, 22 Flachzinken, 4 verstärkte
Außenzinken, Stieldülle, Breite 32 - 48 cm.



610250 **Landschaftsbesen**
Widerstandsfähiger Kunststoff, 30 Zinken, **Breite 75 cm.**
Besonders geeignet zur Bearbeitung großer Flächen für Laub- und
Heckenschnitt, mit Stiel 140 cm



610213 **Kunststoff-Laubbesen**
hochwertiger Kunststoff, schwarz, 21 Zinken, Arbeitsbreite 380 mm,
mit Stiel 160 cm



610214 **Profi-Nylon-Laubbesen**
hochwertiger Kunststoff, extrem widerstandsfähig und flexibel,
rot, 21 Zinken, konische Dülle, Arbeitsbreite 380 mm,
mit Stiel 160 cm



610216 **Elaston-Straßenbesen**
rot, glatte Kunstfaser, Flachholz mit Stielloch, Arbeitsbreite 400 mm,
ergonomischer Eschen-Langstiel 165 cm



610217 **Elaston-Saalbesen**
Sattelholz mit Stielloch, Arbeitsbreite 400 mm,
ergonomischer Eschen-Langstiel 165 cm



610244 **Rasenrechen**
2 Parallelstreben, silber, Breite 70 cm, 40 gehärtete Stahlzinken,
Zinkenabstand 18 mm, mit Stiel 180 cm

SPATEN / SCHAUFELN / HACKEN

Art.-Nr. Artikel

610245 Holzheurechen

Buche, Breite 55 cm, 15 Zinken, gespaltener Langstiel 160 cm

610246 Dunggabel

mit 4 Zinken, silber, Schienenzwinge, Eschen-Langstiel 135 cm

610251 Greifboy

Länge 90 cm, zum Aufsammeln von Müll und Abfall, Greifer rutschhemmend kunststoffumspritzt zum schnellen Arbeiten auch auf glattem Untergrund.

Gartensack

mit Verstärkungsring, selbststehend, grün, aus widerstandsfähigem Gewebe für verschiedene Gartenabfälle, selbststehend.

610247 120 ltr., Höhe 76 cm, Durchmesser 45 cm

610248 272 ltr., Höhe 76 cm, Durchmesser 67 cm

610249 Plattenfugenreiniger

Edelstahl rostfrei, Schneide angeschliffen, Kunststoffgriff mit Adapter

Erdlochausheber

mit 2 Stielen, Gesamtlänge 170 cm und parallel stehenden Blätter rot pulverbeschichtet

610227 Blattmaße 20 x 15 x 11 cm, Loch-ø 11 - 28 cm

610228 Blattmaße 22 x 19 x 15 cm, Loch-ø 15 - 32 cm

Handerdbohrer

silber pulverbeschichtet, zur Erstellung von Rundlöchern bis zu einer Lochtiefe von 90 cm

610229 Loch-ø 9 cm, Schneidschecke 45 cm lang, Gesamtlänge 105 cm

610230 Loch-ø 15 cm, Schneidschecke 32 cm lang, Gesamtlänge 112 cm

610231 Erdstamper

zur Verfestigung von kleinen Flächen, 20 x 20 cm, blau lackiert.

610232 Bordsteinhebezange

zum Setzen oder Tansport von Steinen, Spannungsbereich bis 43 cm, Eintauchtiefe bis 20 cm, Belastung ca. 150 kg.

610233 Pflasterziehstange

zum Verlegen oder Herausnehmen einzelner Steine, profilierte Federstahlmesser auswechselbar, Greifbereich 9 - 33 cm.

Weitere Werkzeuge auf Anfrage lieferbar !

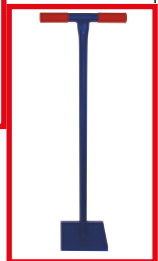

nitsch

H. Nitsch & Sohn GmbH & Co. KG



Transportgeräte

**Schubkarren
Gabelhubwagen
Transportkarren
Handwagen
Pflanztische
Stehhilfe
Verkaufstische
Verkaufsstände
Anhänger
Transportfahrzeuge**



Art.-Nr. Artikel

Qualitäts - Schubkarre - Fagro

mit Luftbereifung und verstärktem Chassis

besonders stabil

620105 Schubkarre mit **lackierter Schüssel**, 85 Liter-Fassungsvermögen, Tragkraft 250 kg, komplett montiert

620106 Schubkarre mit **verzinkter Schüssel**, 95 Liter-Fassungsvermögen, Tragkraft 300 kg, komplett montiert

Hydraulik-Gabelhubwagen

Der Hubwagen zeichnet sich durch seine Stabilität aus. Außerdem ist der Hubwagen mit hochwertigen Lenk- und Lasträdern ausgestattet, die eine Leichtgängigkeit garantieren und einen frühzeitigen Verschleiß verhindern. Der Gabelhubwagen beinhaltet die Funktionen Heben, Neutralstellung und Senken. Dabei ist der Hubwagen mit einer Überlastsicherung und einem Senkbremsventil ausgestattet, welches ein gleichmäßiges Absenken der Last gewährleistet.

2.000 kg Tragfähigkeit, Gummi-Lenkräder, Nylon-Lasträder, 1.150 mm Gabellänge, 195 mm Hubhöhe

620164 **Hydraulik-Gabelhubwagen ohne Feststellbremse**

620165 **Hydraulik-Gabelhubwagen mit Feststellbremse**

610143 Transportwagen Typ GB 60 cross

zum einfachen Transport von CC-Containern auf unwegsamem Gelände. Ausführung mit 4 Lufträdern. Länge außen 2060 mm, Breite außen 940 mm, Deichsellänge 1350 mm.

620114 Muldenkarre Typ GB 4 C

für den Transport von Schüttgut, Laub, Blumenerden und sonstigen Gartenabfälle.

Mit abklipbarer Wanne und Luftbereifung, stabile Stahlrohrkonstruktion, feuerverzinkt, recycelfähige Polyäthylen-Wanne mit einem Fassungsvermögen von **240 Litern**.

Maße der Wanne innen 1300x750x420 mm, Gesamtlänge 1880 mm, Spurbreite außen 750 mm

620166 Einkaufswagen GB 16 A

verzinkte Stahlkonstruktion, obere Etage für große Waren klappbar, 4 lenkbare Leichtlaufrollen, Lademaß oben 750 x 420 mm, Lademaß unten 770 x 450 mm, Höhe 945 mm

Transportkarre Typ GB 3

feuerverzinkt, für den innerbetrieblichen Transport auf schmalen Wegen geeignet, mit 6 verstellbaren Rundbügeln
Höhe außen 1420 mm

620137 Ausführung Typ GB 3 mit 2 Rädern außen, Spurbreite 490 mm

620138 Ausführung Typ GB 3 mit 1 Rad Spurbreite 310 mm

620139 Ausführung Typ GB 3 mit 2 Rädern innen, Spurbreite 310 mm

Art.-Nr. Artikel



Transportkarre Typ GB 4

feuerverzinkt, für den innerbetrieblichen Transport im Garten/Gemüsebau und in der Baumschule geeignet

620140 **Ausführung Typ GB 4**, ohne Obergestell,
Gesamtlänge 2420 mm, Breite der Ladefläche 800 mm,
Spurbreite außen 775 mm, Bereifung: 2 Lufträder

620141 **Obergestell für Typ GB 4**

620142 **Transportkarre Typ GB 4A**, ohne Obergestell,
Gesamtlänge 2310 mm, Breite der Ladefläche 650 mm,
Spurbreite außen 590 mm, Bereifung: 2 Lufträder

620143 **Obergestell für Typ GB 4A**

620145 **Transportkarre Typ GB 4B**, ohne Obergestell,
Gesamtlänge 1960 mm, Breite der Ladefläche 500 mm,
Spurbreite außen 480 mm, Bereifung: 2 Lufträder

620146 **Obergestell für Transportkarre Typ GB 4B**

Handwagen Typ GB 5B/C

mit stabiler Kunststoffwanne und 2 Vollgummirädern

620147 **Ausführung Typ GB 5B** mit 40-Liter-Kunststoffwanne,
Maße der Wanne innen 640 x 390 x 190 mm

620148 **Ausführung Typ GB 5C** mit 85-Liter-Kunststoffwanne
Maße der Wanne innen 710 x 420 x 310 mm

Handwagen Typ GB 6

mit verzinkter Wanne, Maße der Wanne innen 800 x 590 x 200 mm

620149 **Ausführung Typ GB 6** mit Vollgummirädern
Spurbreite 630 mm

620150 **Ausführung Typ GB 6A** mit Lufträdern
Spurbreite 690 mm

Handwagen Typ GB 17

mit 2 Kunststoffwannen, Schiebegriff und Abstellkufe sowie
2 Vollgummireifen, Maße der Wanne innen 645 x 420 x 95 mm

Handwagen Typ GB 17 A

mit 1 Kunststoffwanne, Schiebegriff und Abstellkufe sowie
2 Vollgummireifen, Maße der Wanne innen 645 x 420 x 95 mm



Typ GB 4 mit Obergestell



Typ GB 5 B Typ GB 5 C



Typ GB 6



Typ GB 6 A



Typ GB 17



Typ GB 17 A

Art.-Nr. Artikel



Typ GB 17 G1

620151 Handwagen Typ GB 17 G1

mit 1 Gitterwanne, Schiebegriff und Abstellkufe sowie
2 Vollgummireifen, Maße der Wanne innen 650 x 425 x 105 mm



Typ GB 17 S

620152 Handwagen Typ GB 17 S

mit 2 Kunststoffwannen, Schiebebügel und Stützrad sowie
2 Vollgummireifen, Maße der Wanne innen 645 x 420 x 95 mm

620177 Handwagen Typ GB 17 G2

mit 2 Gitterwannen, Schiebebügel und Stützrad sowie 2 Vollgummi-
reifen, Maße der Wanne innen 645 x 425 x 105 mm



Typ GB 17 G2

Pflanz- und Verkaufstische



Pflanztisch

fahrbarer Arbeitstisch zum Topfen oder Umtopfen gut geeignet,
der Pflanztisch ist mit 2 Lenk- und 2 Bremsrollen ausgestattet

620154 Pflanztisch Typ GB 7, Länge 2400 mm, Breite 900 mm,
Arbeitshöhe 870 mm

620155 Pflanztisch Typ GB 7 A, Länge 1900 mm, Breite 880 mm,
Arbeitshöhe 870 mm

620175 Pflanztisch Typ GB 7 B, Länge 1220 mm, Breite 820 mm,
Arbeitshöhe 865 mm



481106 Original - Diadem - Stehhilfe

Zur Entlastung der Wirbelsäule und zur Schonung der Gelenke
beim Einsatz in Gärtnereien, der Industrie oder im Freizeitbereich.

Die Stehhilfe ist mit einer Raster-Höhenverstellung von
650 - 860 mm und einer anatomisch geformten Sitzschale
ausgestattet. Ein sicherer Stand wird durch eine automatische
Arretierung gewährleistet.

Lieferbar in den Farben **rot**, **weiß** und **silber**.

Art.-Nr. Artikel



Verkaufstisch

Aluminium-Verkaufstisch mit einer wasserdichten Anstauwanne aus 1,5 mm Alublech. Die Wanne ist mit zwei Ablaufstutzen versehen.

Einklappbare Tischbeine erleichtern das Handling und den Transport.

620156	Verkaufstisch Typ GLA 18A - komplett mit Aluprofilunterbau, Aluwanne Maße innen 1245 x 695 mm
620157	Verkaufstisch Typ GLA 18 B - komplett mit Aluprofilunterbau, Aluwanne Maße innen 2495 x 1245 mm
620158	Verkaufstisch Typ GLA 18 C - komplett mit Aluprofilunterbau, Aluwanne Maße innen 2745 x 1245 mm



Zubehör:
Abb. und Lenkrollen

Zubehör für Verkaufstische

620159	4 Lenkrollen ø 125 mm, 2 davon mit Feststellbremse
620160	Stufenlose Höhenverstellung für 2 Tischbeine

Verkaufsstände

Verkaufsstände für Gärtnereien, Blumengeschäfte und Gartencenter

Der Verkaufsstander besteht aus einer stabilen Stahlkonstruktion.

620168	Verkaufsstander Typ GA 10 - mit 3 Borden, Länge 1340 mm, Breite 440 mm, Höhe 1435 mm, Abstand der Borde 450 mm, komplett mit 2 Lenk- und Bremsrollen, pro Lage passend für 4 Paletten 30 x 40 cm, insgesamt 12 Paletten 30 x 40 cm
610178	Verkaufsstander Typ GA 11 A - mit 2 Borden, Länge 1930 mm, Breite 440 mm, Höhe 1020 mm, komplett mit 2 Lenk- und Bremsrollen, pro Lage passend für 6 Paletten 30 x 40 cm, insgesamt 12 Paletten 30 x 40 cm
620179	Verkaufsstander Typ GA 13 - mit 5 Borden, Länge 1350 mm, Breite 565 mm, Höhe 1865 mm, Abstand der Borde 360-430 mm, komplett mit 2 Lenk- und Bremsrollen, in Verkaufsstellung ausklappbar, pro Lage passend für 5 Paletten 29,5 x 52 cm, insgesamt 20 Paletten 29,5 x 52 cm



Typ GA 10



Typ GA 11 A



Typ GA 13



Typ GA 14



Typ GA 14 A



Typ GA 15



Typ GB 10 A3



Typ GB 10 A4

Art.-Nr. Artikel

Mit dem seitlichen Verstellhebel können die Borde des GA 14 und GA 14 A waagrecht oder schräg gestellt werden.

620169 **Verkaufsstand Typ GA 14** - mit 3 Borden, Länge 2070 mm, Gesamthöhe ohne Wetterdach 1380 mm, komplett mit 2 Lenk- und Bremsrollen

Zubehör für Verkaufsstand Typ GA 14:

620170 **Wetterdach** für dto.
Das Wetterdach ist in den Farben rot/weiß und grün/weiß lieferbar.

620161 **Verkaufsstand Typ GA 14 A** - mit 3 Borden, Länge 1770 mm, Gesamthöhe ohne Wetterdach 1360 mm, komplett mit 2 Lenk- und Bremsrollen

Zubehör für Verkaufsstand Typ GA 14 A:

620162 **Wetterdach** für dto.
Das Wetterdach ist in den Farben rot/weiß und grün/weiß lieferbar.

620184 **Verkaufsstand Typ GA 15** - mit 2 Borden, Länge 2070 mm, Breite 675 mm, Höhe 940 mm, komplett mit 2 Lenk- und Bremsrollen, pro Lage passend für 6 Paletten 30 x 40 cm insgesamt 12 Paletten 30 x 40 cm.

620183 **Verkaufsstand Typ GB 10 A3** - mit 3 Gitterböden, Länge 1320 mm, Breite 420 mm, Höhe 1170 mm, komplett mit 2 Lenk- und Bremsrollen, pro Lage passend für 4 Paletten 30 x 40 cm insgesamt 12 Paletten 30 x 40 cm.

620186 **Verkaufsstand Typ GB 10 A4**
mit 4 Gitterböden, Länge außen 1320 mm, Breite außen 420 mm, Höhe 1570 mm, 4 gummierte Leichtlaufrollen, lenkbar. 2 x mit Bremse.

620185 **Verkaufsstand Typ GB 10 A2**
mit 2 Gitterböden, Länge außen 1320 mm, Breite außen 420 mm, Höhe 770 mm, 4 gummierte Leichtlaufrollen, lenkbar. 2 x mit Bremse.

Art.-Nr. Artikel

Aluminium - Verlade - Schienen

für das Verladen von Kleinmaschinen oder CC-Containern.

Mit seitlichem Schutzrand ca. 30 mm, Fahrinnenbreite 180 mm

620172 **Alu-Schiene Typ GA 1 A** - Länge 2000 mm, Tragkraft 500 kg
pro Paar, Gewicht 8 kg / Stück

620173 **Alu-Schiene Typ GA 1 B** - Länge 2500 mm, Tragkraft 400 kg
pro Paar, Gewicht 10 kg / Stück

620174 **Alu-Schiene Typ GA 1 C** - Länge 3000 mm, Tragkraft 350 kg
pro Paar, Gewicht 12 kg / Stück



PKW-Anhänger und LKW-Aufbauten speziell für den Transport von CC-Containern



Planenanhänger mit Auffahrrampe und Aero-GFK Vorbau von 4 bis 11 CC-Container



Isoanhänger mit Auffahrrampe und Aero-GFK Vorbau von 4 bis 11 CC-Container



Basisfahrzeug: Peugeot Boxer / Fiat Ducato
Lieferbar für 6 bis 9 CC-Container



Einsatzgebiete:

- Gartenbaubetriebe
- Gartencenter/Blumenhandel
- Schnittblumentransporte
- Verkaufstourfahrzeuge
- Marktfahrzeuge
- Obst- und Gemüsehandel
- und vieles mehr ..



Die abgebildeten Artikel zeigen nur einen Ausschnitt aus unserem Vielseitigen Angebot von Transportgeräten und Verkaufstischen. Über weitere Ausführungen und Abmessungen beraten wir Sie gerne!



nitsch

H. Nitsch & Sohn GmbH & Co. KG

**EINHEITS
ERDE**



Einheitserden Wieder- verkaufserden

Art.-Nr. Artikel



**Die bewährten Einheitserden.
Für jede Kultur den richtigen Typ.**



Einheitserden

Einheitserden sind Qualitätsprodukte.

Das liegt an den hochwertigen Rohstoffen: bester Montmorillonit-Ton aus eigener Gewinnung, hochwertiger Weißtorf, guter Humus und Dünger, die speziell für die Einheitserden entwickelt und erprobt wurden. Die Mischung der Roh- und Nährstoffe ist immer optimal für jede Erdenart und auf jeden Bedarf abgestimmt.

Europalette = 33 Sack á 70 Liter

540207 Einheitserde Typ 0 - Nullerde

ungedüngtes Substrat für die eigene Düngermischung. Hohes Puffervermögen durch hohen Tongehalt. Mittlere Torfstruktur. Weißtorf, Ton, pH ca. 5,8. 70-Liter Sack.

540206 Einheitserde Typ VM - Vermehrungssubstrat

für Aussaaten, Stecklinge, Pikieren salzempfindlicher Pflanzen. Mit angepasstem Tongehalt. Extra feine Torfstruktur mit erhöhter Luftkapazität durch beigemischtetes Perlite. Weißtorf, Ton, Perlite, 0,5 kg/cbm Nährsalz, 0,5 kg/cbm Langzeitdünger, pH ca. 5,8, 70 Liter-Sack

540204 Einheitserde Typ P - Pikiersubstrat

zum Pikieren und Topfen salzempfindlicher Pflanzen in kleineren Töpfen. Hoher Tongehalt. Feine Torfstruktur. Weißtorf, Ton, 1,2 kg/cbm Nährsalz, Spurenelemente, extra Eisendünger, pH ca. 5,8, 70 Liter-Sack

540203 Einheitserde Typ T - Topfsubstrat

zum Topfen von nährstoffbedürftigen Pflanzen in größere Töpfe. Hohe Kultursicherheit durch hohen Tongehalt. Grobe Torfstruktur. Für salzempfindliche Pflanzen wahlweise auch mit niedriger Aufdüngung. Weißtorf, Ton, 2,5 kg/cbm (oder 1,5 kg/cbm) Nährsalz, pH ca. 5,8, 70 Liter-Sack

540202 Einheitserde Typ ED 73

für Pflanzen mit mittlerer Salzeempfindlichkeit. Optimale Nährstoffversorgung durch hohen Tongehalt und Langzeitdünger. Grobe Torfstruktur. Weißtorf, Ton, 1,0 kg/cbm Nährsalz, 2,0 kg/cbm Langzeitdünger, pH ca. 5,8, 70 Liter-Sack

540201 Einheitserde Poinsettiererde 1,5 Perlite

zum Topfen von Euphorbien. Sehr grobes Substrat mit Ton und hoher Luftkapazität. Mit speziell abgestimmter Natriummolybdat-Gabe. Weißtorf, Ton, Perlite, 1,5 kg/cbm Nährsalz, pH ca. 5,8. 70-Liter Sack.

540205 Einheitserde Primelerde

zum Topfen von Primeln. Hoher Tongehalt. Feine Torfstruktur. Mit extra Spurenelementen und zusätzlicher Eisengabe. Weißtorf, Ton, 1,2 kg/cbm Nährsalz, Spurenelemente, extra Eisendünger, pH ca. 5,8. 70-Liter Sack.

540218 Einheitserde Spezial-Substrat Beetpflanzen

ökonomisches Substrat für den Bereich Beet und Balkon. Mittlere Torfstruktur. Weißtorf, Schwarztorf, Ton, 1,2 kg/cbm Nährsalz, Spurenelemente, pH ca. 5,8, 70 Liter-Sack

540219 Einheitserde Baumschul und Staudensubstrat

ökonomisches Endtopf- und Containersubstrat. Hohe Strukturstabilität und Luftkapazität durch grobe Torfstruktur und den Einsatz von Holzhäckseln. Weißtorf, Ton, Holzhäcksel, 1,0 kg/cbm Nährsalz, Spurenelemente, pH ca. 5,8, 70 Liter-Sack

540245 Einheitserde „Bio Topf“

Universal Biosubstrat. Erfüllt sowohl die Vorgaben der EG Öko-verordnung als auch die Bioland Richtlinien. Rein organische Düngung. 50 % Torfersatz. 70-Liter Sack. Auch als Vermehrungsvariante erhältlich.

Art.-Nr. Artikel

Neben den aufgeführten Substraten liefern wir auch Substrat für Cyclamen, Hortensien, etc., sowie Sondermischungen auf Anfrage. Die einzelnen Substrattypen können je nach Bestellmenge in 70-Liter-Säcken (Europalette= 33 Sack), in Big Bales (3,0 cbm) und in loser Schüttung geliefert werden.

BLUMAVIS Endverkaufserden aus dem Hause Balster Einheitserde

Ab sofort können wir Ihnen unsere neue, ansprechende Verkaufsschiene BLUMAVIS anbieten. Natürlich in der gewohnten guten Balster-Qualität! Die erprobten Zusammensetzungen der Erden wurden beibehalten, aber das Aussehen für den anspruchsvollen Fachhandel überarbeitet.

Die neue Verpackung ist edel gestaltet und aus einer kräftigeren Folie. Klare Motive auf der Sackoberseite geben Auskunft über den Anwendungszweck. Symbole vermitteln die „inneren Werte“ der Erde (Langzeitdünger, Tonminerale etc.). Die Verpackung dient somit als selbsterklärende Verkaufshilfe.

Das große Extra für Sie! Bei Abnahme einer Mindestmenge drucken wir nach Ihrem Wunsch Ihre Anschrift/ Logo auf die Frontseite jedes Gebindes. Das gibt Ihren Kunden die Sicherheit einen Qualitätskauf bei Ihnen getätigt zu haben.

BLUMAVIS Blumenerde

Diese hochwertige Blumenerde garantiert durch ihren hohen Anteil an Tonmineralen und dem beigefügten Langzeitdünger ein gesundes Pflanzenwachstum und eine kräftige Blüte. Nachdüngen ist erst nach 6-8 Wochen nötig. Gebindegrößen: 10l, 15l (Tragegriff) 20l, 40l, 60l

BLUMAVIS Pflanzerde

Für Balkonpflanzen mit normalen Ansprüchen, Stauden und Gehölze. Durch den verwendeten gütegesicherten Grünkompost wird der Humusgehalt des Bodens und die Bodenstruktur nachhaltig verbessert und sorgt so für optimale Wachstumsbedingungen. Gebindegrößen: 20l, 40l, 60l

BLUMAVIS Rhododendron- und Moorbeeterde

Optimal auf die pH-Wert Ansprüche der Moorbeetpflanzen eingestellt. Die eingemischten Mineralbestandteile sorgen zusätzlich für eine hohe Strukturstabilität der Erde. Nährsalz und Langzeitdünger sorgen für eine ideale Grundversorgung Ihrer Pflanzen. Gebindegrößen: 15l (Tragegriff), 40l, 60l

BLUMAVIS Kübelpflanzenerde

Ideal für die Bepflanzung von Kübeln und Wintergärten. Auch für mediterrane Pflanzen hervorragend geeignet. Lavagestein sorgt für eine gute Standfestigkeit und hohe Strukturstabilität. Mit hoher Langzeitdüngerabgabe abgemischt. Gebindegrößen: 15l (Tragegriff), 40l

BLUMAVIS Graberde

Eine tiefschwarze Spezial-Erde die dauerhaft dunkel bleibt und nicht ausbleicht. Der erstklassige Schwarztorf sorgt für eine feine, krümelige Graberde. Die Kombination aus Nährsalz und Langzeitdünger sorgt für ein ausgewogenes Nährstoffniveau. Gebindegrößen: 15l (Tragegriff), 40l





Art.-Nr. Artikel

BLUMAVIS Rindenmulch

BLUMAVIS Rindenmulch wirkt als natürlicher Schutz gegen Unkrautkeimung. Rindenmulch hält den Boden locker, wirkt temperaturlausgleichend, schützt gegen Austrocknung und Frostschäden. Erhältlich in den Körnungen fein und mittel. Gebindegrößen: 60l

BLUMAVIS Rindenumus

Gütegesichert und von höchster gleichbleibender Qualität. Rindenumus verbessert die Bodenstruktur, stabilisiert den pH-Wert des Bodens und sorgt für eine nachhaltige Anreicherung des Humusgehaltes. Gebindegrößen: 40l

BLUMAVIS Pinienrinde

Vereint die positiven Eigenschaften des Rindenmulches mit einem hohen Dekorationswert. Sorgt durch die rotbraune Farbe und dem angenehmen Geruch für ein mediterranes Flair. Ideal für eine Abdeckung offener Flächen. Erhältlich in den Körnungen 0-7 mm und 7-15 mm. Gebindegrößen: 40l, 60l

BLUMAVIS Bio Aussaat- und Kräuternerde

Ideal für die Aussaat, zum Pikieren von Sämlingen und zum Bewurzeln von Stecklingen. Auch Ideal zum Vermehren und Umtopfen von Küchenkräutern oder Gemüsejungpflanzen geeignet. Gebindegrößen: 15l (Tragegriff)

BLUMAVIS Bio Blumenerde torffrei

Diese Mischung schützt die wertvolle Ressource Torf durch den Einsatz nachwachsender Rohstoffe. Durch den enthaltenen Naturton speichert BLUMAVIS Bio Blumenerde wertvolles Wasser und wichtige Nährstoffe. BLUMAVIS Bio Blumenerde enthält organischen Langzeitdünger. Gebinde: 15l (Tragegriff), 40l

BLUMAVIS Bio Tomaten- und Gemüseerde

Die sichere Basis für gesundes Gemüse. Der Einsatz von natürlichen Düngern und nachwachsenden Rohstoffen schont die Umwelt. Gebindegrößen: 15l (Tragegriff)

BLUMAVIS Balkonerde inkl. 120 Tage Dünger

Enthält besonders viel umhüllten Dauerdünger und versorgt Ihre Balkonpflanzen und auch Zimmerpflanzen für mindestens 120 Tage mit Nährstoffen. Ein hoher Tongehalt sorgt für optimale Wasserspeicherfähigkeit. Gebindegrößen: 15l (Tragegriff), 40l

BLUMAVIS Pinienrinde Deluxe

Die Deluxe-Premiumschiene zeichnet sich durch eine besonders rötliche Farbe und sehr einheitliche Körnung aus. Sie ist im ansprechenden goldfarbenen Sack erhältlich und wird in den Körnungen 2-8 mm, 18-28 mm, und 28-48 mm angeboten. Gebindegrößen: 60l

Weitere Blumavis Erden auf Anfrage lieferbar!

Natürlich können Sie auch Bestellungen aus Einheitserden und Endverkaufs-Erden kombinieren. Profitieren Sie so von besseren Preisstaffeln.

Das große Extra für Sie! Bei Abnahme einer Mindestmenge drucken wir nach Ihrem Wunsch Ihre Anschrift/Logo auf die Frontseite jedes Gebindes.

nitsch

H. Nitsch & Sohn GmbH & Co. KG

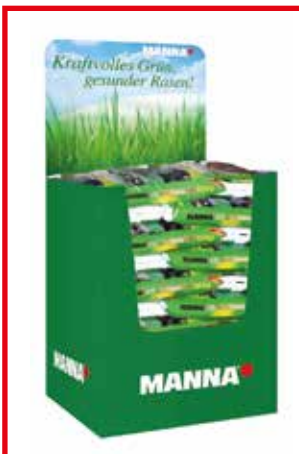

Spezialdünger

Langzeitdünger
organischer Dünger
organisch-mineralischer
Dünger
Volldünger
Rasendünger
Bodenverbesserungsmittel
Magnesiumdünger
Stickstoffdünger
Eisendünger
Kalidünger
Nährsalze
Flüssigdünger

1. Langzeitdünger	S. 205/206
2. Langzeitdünger in Tablettenform	S. 207
3. Langzeitdünger für den Endverkauf	S. 207
4. Organischer Dünger	S. 208
5. Organisch/mineralische Dünger	S. 208/210
6. Volldünger	S. 210
7. Rasendünger	S. 210/211
8. Bodenverbesserungsmittel	S. 211/212
9. Magnesiumdünger	S. 212
10. Stickstoffdünger	S. 212
11. Kalidünger	S. 213
12. Nährsalze (Ferty, Manna, Hakaphos Peters Excel, Universol)	S. 213-217
13. Flüssigdünger	S. 217-219



*Weitere Produkte für
den Bio-Anbau
auf Anfrage lieferbar!*

A gromaster S. 206	Kamasol. S. 219	P atentkali S. 213
Agrosil S. 211	Kieserit. S. 212	Perligran S. 211
Alginure S. 211	M anna Biorit S. 208	Peters Excel S. 216
Ammoniak, schwefelsauer S. 212	Manna Blaudünger . . . S. 210	Peters Professional . . . S. 217
B aum-, Strauch- und Heckendünger S. 209	Manna Bodenaktivator S. 211	Pholin. S. 212
Beerendünger S. 209	Mannacote. S. 205/207	Plantacote S. 205
Blaudünger S. 210	Mannadur-	Plantosan. S. 205
Bittersalz S. 212	Rasendünger. S. 210/211	R adigen. S. 207
F aßwagen S. 219	Manna Garten-, Balkon- und Grabdünger S. 209	Rhododendron- dünger S. 209
Ferty-Nährsalze S. 213-215	Mannahum. S. 208	Rosendünger. S. 209
Floracote-Gartendünger S. 207	Mannalin S. 219	T KS I + II. S. 212
Floranid S. 207	Mannamin S. 209	Tomatendünger S. 209
Floratorf S. 212	Mannaperm S. 206	Torf S. 212
H akaphos S. 215	Manna-Spezial. S. 208	Triabon S. 206
Harnstoff S. 212	N ovatec. S. 210	U niversol. S. 216/217
Horngrieß. S. 208	O scorna animalin S. 207	W uxal S. 217/218
Hornmehl S. 208	Oscorna	
Hornspäne. S. 208	Bodenaktivator. S. 211	
K alisalpeter. S. 213	Oscorna Rasendünger S. 211	
Kalk S. 212	Osmoform S. 206	
Kalkammonsalpeter. . . S. 212	Osmocote S. 205-207	
Kalkstickstoff S. 212		
Kalksalpeter. S. 212		

Art.-Nr. Artikel

1. Langzeitdünger

Umhüllter Spezialdünger für die Baumschule und den Zierpflanzenbau

580105	Plantosan / 20 + 10 + 15 (+6) + Spurennährstoffe kompaktierter Langzeitdünger, Wirkungsdauer ca. 2 - 3 Monate, 25 kg
580118	Plantacote Depot 4 M / 19 + 6 + 12 NPK - Langzeitdünger, Wirkungsdauer ca. 4 Monate, 100% umhüllt, 25 kg
580119	Plantacote Depot 6 M / 19 + 6 + 12 NPK - Langzeitdünger, Wirkungsdauer ca. 6 Monate, 100% umhüllt, 25 kg
580120	Plantacote Depot 8 M / 18 + 6 + 12 NPK - Langzeitdünger, Wirkungsdauer ca. 8 Monate, 100% umhüllt, 25 kg
580122	Plantacote Mix 4 M / 15 + 10 + 15 + (2) + Spurennährstoffe Wirkungsdauer ca. 4 Monate Enthält Plantacote Depot und Plantacote Start, 75% umhüllt, 25 kg
580123	Plantacote Mix 6 M / 15 + 10 + 15 + (2) + Spurennährstoffe Wirkungsdauer ca. 6 Monate Enthält Plantacote Depot und Plantacote Start, 75% umhüllt, 25 kg
580124	Plantacote Mix 8 M / 15 + 10 + 15 + (2) + Spurennährstoffe Wirkungsdauer ca. 8 Monate Enthält Plantacote Depot und Plantacote Start, 75% umhüllt, 25 kg
580113	Plantacote Plus 6 M / 14 + 9 + 15 + (2) + Spurennährstoffe Wirkungsdauer ca. 6 Monate, 100% umhüllter Langzeitdünger mit allen Haupt- und Spurennährstoffen in jedem Korn. Eignet sich besonders für die Punktapplikation, 25 kg
560600	Mannacote 4 M / 20 + 10 + 20 NPK-Dünger 100 % umhüllt, Wirkungsdauer 4 Monate, 25 kg
560604	Mannacote 6 M / 15 + 7 + 15 + (2) NPK-Dünger 100 % umhüllt mit Spurenelementen, Wirkungsdauer 6 Monate, 25 kg
560599	Mannacote 8 M / 15 + 7 + 15 + (2) NPK-Dünger 100 % umhüllt mit Spurenelementen, Wirkungsdauer 8 Monate, 25 kg
561201	Mannalong mit Radigen / 16 + 8 + 10 + (3) NPK-Dünger mit Formaldehydharstoff, Magnesium und Spurenelementen, Wirkungsdauer 3 Monate, 25 kg
580149	Osmocote Exact Standard 3 - 4 M / 16 + 9 + 12 + 2 MgO - TE gleichmäßige Freisetzung der Nährstoffe, auch bei extremen Temperaturschwankungen. Für alle Kulturverfahren geeignet - Freiland, unter Glas und Folie, 25 kg.



LANGZEITDÜNGER



Art.-Nr. Artikel

580150 Osmocote Exact Standard 5 - 6 M / 15 + 9 + 12 + 2 MgO + TE

gleichmäßige Freisetzung der Nährstoffe, auch bei extremen Temperaturschwankungen. Für alle Kulturverfahren geeignet - Freiland, unter Glas und Folie, 25 kg.

580151 Osmocote Exact Standard 8 - 9 M / 15 + 9 + 11 + 2 MgO + TE

gleichmäßige Freisetzung der Nährstoffe, auch bei extremen Temperaturschwankungen. Für alle Kulturverfahren geeignet - Freiland, unter Glas und Folie, 25 kg

580163 Osmocote Pro 3 - 4 M / 19 + 9 + 10 + 2 MgO + TE

NPK, Magnesium und Spurenelemente zu 100 % umhüllt. Gleichmäßige Nährstoffabgabe über die gesamte Wirkungsdauer. Vollständiges Spurennährstoffpaket, 25 kg

580164 Osmocote Pro 5 - 6 M / 19 + 9 + 10 + 2 MgO + TE

NPK, Magnesium und Spurenelemente zu 100 % umhüllt. Gleichmäßige Nährstoffabgabe über die gesamte Wirkungsdauer. Vollständiges Spurennährstoffpaket, 25 kg

580165 Osmocote Exact High K 5 - 6 M / 12 + 7 + 19 + TE

eignet sich speziell für Kulturen mit höherem Kali-Bedürfnis wie z. B. Cyclamen, Viole oder Primeln, sowie bei hohen Nitratgehalten im Gießwasser, 25 kg

580160 Osmocote Start / 11 + 11 + 17 + 2MgO + TE

ist ein vollumhüllter, staubfreier und fein-granulierter Dauerdünger. eignet sich sowohl zum Einmischen in Substrate, als auch zum Nachdüngen (Topdressing), 25 kg

580168 Agromaster / 12 + 5 + 19 + 4MgO-17SO3

ist ein teilumhüllter Dauerdünger für Freilandkulturen. Bis zu 40 % des Stickstoffs sind umhüllt und werden gleichmäßig über einen Zeitraum von 3 Monaten, abhängig von der Bodentemperatur und der Bodenfeuchte, durch die Hülle freigesetzt, 25 kg

580169 Agromaster / 19 + 5 + 20 + 4MgO-19.5SO3

ist ein teilumhüllter Dauerdünger für Freilandkulturen. Bis zu 40 % des Stickstoffs sind umhüllt und werden gleichmäßig über einen Zeitraum von 3 Monaten, abhängig von der Bodentemperatur und der Bodenfeuchte, durch die Hülle freigesetzt, 25 kg

580152 Osmoform NXT / 22 + 5 + 11 + 2 MgO + TE

ein staubfreier granulierter Langzeitdünger mit allen Haupt- und Spurennährstoffen zur Vorrats- und Nachdüngung 20 kg.

560598 Mannaperm / 18 + 9 + 16 + (2)

NPK-Dünger mit Magnesium, Wirkungsdauer 3 Monate, 25 kg

Triabon / 16 + 8 + 12 + (4 + 9)

Depot-Volldünger mit Magnesium, Schwefel und Spurennährstoffen zur Nährstoffbevorratung von Substraten für gärtnerische Topf- und Containerkulturen sowie zur Nachdüngung.

580331 25 kg

Art.-Nr. Artikel

Floranid Twin permanent / 16 + 7 + 15 + (2)

Universal-Volldünger mit Doppel-N-Technologie ISODUR® und CROTODUR® für alle Kulturen im Öffentlichen Grün, Landschaftsbau, Gartenbau und Baumschulen.

580330 25 kg

Floranid N 31

fein gekörnter Stickstoff-Langzeitdünger mit extremer Langzeitwirkung aus Isodur für Kulturen im Öffentlichen Grün/Landschaftsbau, Gartenbau und Baumschulen.

580329 25 kg

Radigen

Spurennährstoff-Depotdünger mit Eisen, Kupfer, Molybdän, Bor, Mangan, Zink und Magnesium

580406 10 kg

580407 25 kg

2. Langzeitdünger in Tablettenform

580145 **Osmocote Exact Tablets 5 - 6 M / 14 + 8 + 11 + 2MgO + TE**

umhüllter Dauerdünger, einfache und dosiergenaue Langzeitversorgung der Kulturen, 5 g / 7,5 kg

580146 **Osmocote Exact Tablets 5 - 6 M / 14 + 8 + 11 + 2MgO + TE**

umhüllter Dauerdünger, einfache und dosiergenaue Langzeitversorgung der Kulturen, 7,5 g / 7,5 kg

580147 **Osmocote Exact Tablets 8 - 9 M / 14 + 8 + 11 + 2MgO + TE**

umhüllter Dauerdünger, einfache und dosiergenaue Langzeitversorgung der Kulturen, 5 g / 7,5 kg

580148 **Osmocote Exact Tablets 8 - 9 M / 14 + 8 + 11 + 2MgO + TE**

umhüllter Dauerdünger, einfache und dosiergenaue Langzeitversorgung der Kulturen, 7,5 g / 7,5 kg

3. Langzeitdünger für den Endverkauf

Floracote Plus Gartendünger / 16 + 8 + 12

NPK - Dünger, umhüllt, Wirkungsdauer 4 Monate,

580133 20 x 500 g

580132 8 x 1,2 kg

Floracote ist auch als Display mit 96 x 1 kg lieferbar!

Mannacote / 17 + 17 + 17 + Spurennährstoffe

Blumenlangzeitdünger, NPK-Dünger umhüllt, Wirkungsdauer bis zu 6 Monate, Anwendung: 4-5 g/l Erde

560220 25 x 300 g im Thekenaufsteller

560221 16 x 1 kg

4. Organischer Dünger

Oscorna - Animalin

Organischer Naturdünger mit 7% Stickstoff, 4% Phosphorsäure, 0,5 % Kali, für Gemüse, Obst, Blumen und Zierpflanzen

580414 20 kg

580411 40 kg



Art.-Nr. Artikel



Manna Biorit / 4 + 3 + 8

Organischer Gartendünger

560708 5 kg

560713 45 x 5 kg



4. Organischer Dünger



Hornspäne

Org. Stickstoffdünger, 14% N org. geb. Stickstoff, 100% humusbildende Bestandteile org.-natürl. Herkunft, Anwendung: 60-120 g/m², 4-6 g/l Erde

580419 25 kg

560505 5 x 5 kg

560506 10 x 2,5 kg

560507 25 x 1 kg



Horngrieß

Org. Stickstoffdünger, 12% N org. geb. Stickstoff, 100% humusbildende Bestandteile org.-natürl. Herkunft, Anwendung: 60-120 g/m², 4-6 g/l Erde

580440 25 kg



Manna - Hornmehl

Org. Stickstoffdünger, 10% N org. geb. Stickstoff, 100% humusbildende Bestandteile org.-natürl. Herkunft, Anwendung: 60-120 g/m², 4-6 g/l Erde

560508 25 kg

560501 5 x 5 kg

560502 10 x 2,5 kg

560503 25 x 1 kg



Mannahum - Rinderdung gekörnt

Wirtschaftsdünger-Rinderdung, 100% humusbildende Bestandteile org.-natürl. Herkunft, Anwendung: je nach Bedarf, Kultur und Bodenart 120-150 g/m²

560301 25 kg

560302 12,5 kg



5. Organisch-mineralische Dünger

MANNA-Spezial

Blumen- und Gartendünger aus pflanzlichen und mineralischen Rohstoffen, org.-min. NPK-Dünger 7+5+9, mit 1% MgO, erhöhte Langzeitwirkung, humusbildende Bestandteile

Anwendung: 100-120g/m² je nach Kultur 5-8g/l Erde

560101 25 kg (PROFI) mit Formaldehydhamstoff

560111 20 kg

560102 10 kg

560103 5 x 5 kg

560104 10 x 2,5 kg

560105 12 x 1 kg



SPEZIALDÜNGER

Art.-Nr. Artikel

MANNAMIN S / 7 + 6 + 10

Org.-min. NPK-Dünger mit 1% MgO, 65-75% humusbildende Bestandteile, zur Flächendüngung und Bodenverbesserung

561001 25 kg

MANNAMIN GEKÖRNT / 7 + 4 + 9

Org.-min. NPK-Dünger, für Bäume mit 1,5% MgO, 65-75% humusbildende Bestandteile org.-natürl. Herkunft

561102 25 kg

MANNA - Garten-, Balkon- und Grabdünger

Org.-min. NPK-Dünger 7+5+9, mit 1% MgO, erhöhte Langzeitwirkung, humusbildende Bestandteile.

Anwendung: 100-120g/m² je 5-8g/l Erde

560201 30 x 500 g

MANNA Baum-, Strauch- und Heckendünger

Org.-min. NPK-Dünger 9+5+9 (4). Regt das Bodenleben an.

Anwendung: 100-120g/m² und je nach Pflanzengröße

560208 6 x 2,5 kg

560205 12 x 1 kg

MANNA Rhododendrondünger

Org.-min. NPK-Dünger 8+5+8 mit 4% MgO, erhöhte Langzeitwirkung, 40-50% humusbildende Bestandteile.

Anwendung: 100-120g/m² und je nach Pflanzengröße

560224 20 kg

560202 6 x 2,5 kg

560211 12 x 1kg

MANNA Tomatendünger

Org.-min. NPK-Dünger 7+6+10 mit 1% MgO, er erhöht das Aroma und steigert den Ertrag. Mit erhöhter Langzeitwirkung

Anwendung: 100g/m²

560107 12 x 1kg

MANNA Rosendünger

Org.-min. NPK-Dünger 7+6+8 mit 1% MgO, erhöhte Langzeitwirkung, 70-80% humusbildende Bestandteile

Anwendung: 100g/m²

560225 20 kg

560203 6 x 2,5 kg

560210 12 x 1 kg

MANNA Beerendünger

Org.-min. NPK-Dünger 7+7+9, mit 1% MgO, erhöhte Langzeitwirkung, 70-80% humusbildende Bestandteile

Anwendung: 100g/m²

560215 6 x 2,5 kg

560216 12 x 1 kg



ORGANISCH-MINERALISCHE DÜNGER



Art.-Nr.	Artikel
	NovaTec classic 12+8+16 (+3+10)
	NPK-Dünger mit Magnesium und Schwefel sowie Nitrifikationshemmstoff, Bor, Eisen und Zink. Kali- und phosphatstarker Spezial-Mineraldünger für Baumschulen, Zierpflanzenbau, Öffentliches Grün sowie Garten- und Landschaftsbau. Erhöht die Effizienz der Stickstoff-Düngung.
580336	50 kg

Weitere NovaTec-Dünger (premium, suprem, N-Max) auf Anfrage lieferbar !



6. Volldünger

	Blaukorn classic / 12 + 8 + 16 (+3+10)
	Kali- und phosphatstarker Spezial-Mineraldünger mit Magnesium, Schwefel und wichtigen Spurennährstoffen für Baumschulen, Zierpflanzenbau, Öffentliches Grün sowie Garten- und Landschaftsbau.
580320	25 kg



	Blaukorn premium / 15 + 3 + 20 (+3+10)
	Kalistarker, stark phosphatreduzierter Spezial-Mineraldünger mit Magnesium, Schwefel und wichtigen Spurennährstoffen für Baumschulen, Zierpflanzenbau, Öffentliches Grün sowie Garten- und Landschaftsbau. Enthält zusätzlich 3% P2O5 Phosphat.
580321	25 kg



	Manna Blaudünger / 8 + 8 + 8
	Universal-Gartendünger
560950	2,5 kg (Aktionspalette = 120 x 2,5 kg)
560951	5 kg (Aktionspalette = 60 x 5 kg)

7. Rasendünger



	MANNA DUR Premium
	granulierter org.-min. Rasenlangzeitdünger mit Magnesium 13+5+8+2 zur ganzjährigen Rasendüngung
	Anwendung: 25-30g/m ²
560705	20 kg
560706	10 kg
560711	5 x 5 kg
560712	10 x 2,5 kg



	MANNA DUR Rasendünger mit UV
	min. NPK-Dünger mit Unkrautvernichter 22+5+5
	Anwendung: 100-200 g/m ²
560905	10 kg
560904	7,5 kg



	MANNA DUR BioPlant
	Pflanzlicher NPK-Dünger 5+2+6
	geeignet für den biologischen Landbau
	Anwendung: 20 g/m ²
560906	20 kg

SPEZIALDÜNGER

Art.-Nr. Artikel

MANNA Rasenlangzeitdünger

org.-ming. Rasendünger für optimale Rasenentwicklung 14+4+6 (+2)
Anwendung: 10 kg für 320 m²

560716 10 kg

560717 24 x 10 kg

MANNA Herbstasendünger

org.-ming. Rasendünger für optimale Regeneration 5+8+12
Anwendung: 10 kg für 320 m²

560703 10 kg

560704 24 x 10 kg

Oscorna-Rasaflor Rasendünger granuliert

Organischer NPK-Dünger 8+4+5
Anwendung: 5-10 kg für 100 m²

580413 25 kg

8. Bodenverbesserungsmittel

Agrosil LR

Gekörntes Silikat - Kolloid zur Verbesserung von Böden aller Art.
36% Silikat.

580339 25 kg

Perligran

Körnung: 0-3 mm
Leichtes Vulkan-Gestein mit 50 Vol.% Wasserspeichervermögen,
verbessert das Wasserspeichervermögen bei gleichzeitigem Luft-
porenvolumen

540501 100 Liter



Oscorna Bodenaktivator

geeignet zur Verbesserung von allen Böden, bei verdichteten Böden und
Bodenmüdigkeit

580441 25 kg

Manna Bodenaktivator

Bodenhilfsstoff mit humusbildenden und bodenverbessernden Bestandteilen
organischer und natürlicher Herkunft und Huminsäuren.

560218 25 kg



Alginure Bodengranulat I

Bodenhilfsstoff zur dauerhaften Verbesserung der Böden, fördert Wurzel-
bildung, speichert Wasser und Nährstoffe

580415 25 kg

Alginure Wurzeldip

Mittel zur Verbesserung des Wurzelwachstums

580416 10 kg



BODENVERBESSERUNGSMITTEL / RASENDÜNGER



Art.-Nr. Artikel

Pholin

Gesteinmehl mit 20% Magnesiumoxyd zur Verbesserung der Bodenstruktur für Gemüse, Obst, Blumen und Zierpflanzen

580432 20 kg

Kohlensaurer Kalk 95

95% Calciumcarbonat

580427 25 kg (Palette = 49 x 25 kg)

Manna Garten- und Rasenkalk

Mineralischer Kalkdünger, kohlensaurer Kalk, feingranuliert, staubfrei, 97,57 % CaCO₃ Calciumcarbonat, 0,47 % MgO Magnesiumoxid

560953 25 kg (Palette = 40 x 25 kg)

560954 10 kg

560956 50 x 10 kg

Floratorf

540103 225 Liter Sack

TKS I

Weißtorfsubstrat, für die Aussaat, zum Stecken und Pikieren aller Pflanzenarten, mit Haupt- und Spurennährstoffen in niedriger Dosierung und sofort verfügbarer Form

540101 225 Liter Sack

TKS II

Weißtorfsubstrat für die Weiterkultur, mit höherer Düngerkonzentration als TKS I

540102 225 Liter Sack

9. Magnesiumdünger

Bittersalz 16 Mg - wasserlöslich

580430 25 kg

Kieserit 27 Mg - wasserlöslich

580434 50 kg

10. Stickstoffdünger

Kalkammonsalpeter 27% N

580435 50 kg

Schwefelsaurer Ammoniak 21% N

580437 50 kg

Kalkstickstoff geperlt

580439 50 kg

Kalksalpeter 15,5% N wasserlöslich

580433 25 kg

Harnstoff 46% N wasserlöslich

580425 50 kg

Art.-Nr. Artikel

11. Kalidünger

Patentkali (Kalimagnesia) 30 + 10 Mg wasserlöslich

580426 50 kg

Kalisalpeter (Kaliumnitrat) / 13 + 0 + 46 wasserlöslich

580438 25 kg

12. Nährsalze

F E R T Y - Nährsalze

Die besondere Qualität von Ferty-Nährsalzen zeigt sich nicht nur in der schnellen Löslichkeit, sondern vor allem in der klaren, schwebstofffreien Lösung. Maximale Löslichkeit von Ferty 1,75 kg in 10 l Wasser.

Ferty 1 Rot / 20 + 7 + 10 (+2)

zur N-betonten Düngung von Moorbeetpflanzen, Baumschulkulturen und Jungpflanzen, senkt den pH-Wert

580201 25 kg

Ferty 1 Spezial / 18 + 6 + 12 (+2)

zur Stickstoffdüngung bei N-haltigem Gießwasser für Moorbeetpflanzen, Ericen und Azaleen

580202 25 kg

Ferty 2 Blau 'K 25' / 15 + 5 + 25 (+2)

zur kalibetonten Düngung für Schnittblumen, Topfkulturen und Gemüse

580203 25 kg

Ferty 3 Grün / 15 + 10 + 15 (+2)

zur ausgeglichenen NPK-Düngung für alle Beet-, Balkon und Topfpflanzen. Senkt den pH-Wert.

580204 25 kg

Ferty 4 Weiß / 8 + 16 + 24 (+4)

zur PK-betonten Düngung für die Einleitung der Blühphase

580205 25 kg

Ferty Basisdünger 1 - PK-Dünger / 14 + 38 (+5)

Zweikomponentendünger mit pH-Steuerungsmöglichkeit für erdelose Kulturen

580211 25 kg

Ferty Basisdünger 2 / 3 + 15 + 35 (+5)

Zweikomponentendünger mit pH-Steuerungsmöglichkeit für Erd-/Substratkulturen

580215 25 kg





Art.-Nr. Artikel

Ferty MEGA

hochwirksamer Dünger für weiches Wasser, allen Anstausystemen sowie bei absinkenden pH-Werten in der Umlauflösung und im Substrat. Die nitratbetonte Form aller Flory MEGA Nährsalze verhindert sicher Wurzelschäden.

Ferty 1 MEGA / 24 + 6 + 12 (+2)

zur nitratbetonten N-Düngung für Moorbeetpflanzen

580219 25 kg

Ferty 2 MEGA / 16 + 6 + 26 + (3,4)

zur nitrat- und kalibetonten Düngung in geschlossenen Systemen

580220 25 kg

Ferty 3 MEGA / 18 + 12 + 18 (+2)

zur nitratbetonten, ausgeglichenen NPK-Düngung für alle Topfpflanzen

580221 25 kg

Ferty 4 MEGA / 10 + 20 + 30 (+ 2,7)

zur nitratbetonten PK-Düngung für die Einleitung der Blühphase

580222 25 kg

Ferty 5 / 6 + 36 + 20 (+2)

PK-betonter Dünger, zur Einleitung der Blühphase

580206 25 kg

Ferty 6 / 10 + 40 + 10 (+2)

Plant Starter - Startdünger

580207 25 kg

Ferty 71 Eisen-EDTA 13% Fe

zur Eisenversorgung bei Erden und Substraten bis pH-Wert 6

580216 1 kg

Ferty 72 Eisen-EDDHA 6% Fe

zur Eisenversorgung bei Erden und Substraten im alkalischen Bereich bis pH-Wert 10 und bei Hydrokulturen

580217 1 kg

Ferty 73 Eisen-DTPA 11% Fe

zur Eisenversorgung bei leicht alkalischen Erden, Substraten und Hydrokulturen bis pH-Wert 7,5

580218 1 kg

Ferty 8 NK / 20 + 16 (+ 2)

zur NK-Düngung für Kulturen in Erden und Substraten mit hohen Phosphatgehalten

580209 25 kg

Ferty 9 Hydro / 15 + 7 + 22 (+6) für alle Hydrokulturen

580210 25 kg



Art.-Nr. Artikel

ICL Nährsalze

Peters Excel / 15 + 5 + 15 + 7CaO + 3MgO+TE

wasserlöslicher Dünger für weiches Wasser. Das Nährsalz stabilisiert durch bis zu 90 % Nitrat den pH-Wert

580136 15 kg

Peters Excel / 13 + 5 + 20 + 7 CaO + 2MgO+TE

wasserlöslicher Dünger für weiches Wasser. Das Nährsalz stabilisiert durch bis zu 90 % Nitrat den pH-Wert

580142 15 kg

Peters Excel / 18 + 10 + 18 + 2 MgO+TE

wasserlöslicher Dünger für hartes Wasser. Das Nährsalz neutralisiert einen Teil der vorhandenen Karbonathärte.

580143 15 kg

Universol grün / 23 + 6 + 10 + 2,7 MgO+TE

N-betontes Nährsalz für Kulturen bzw. Kulturabschnitte mit hohem N-Bedarf, wie z. B. Azerca- und Baumschulkulturen.

Anwendung: 0,5 ‰ bis 1,5 ‰ (=g/l)

580137 25 kg

Universol blau / 18 + 11 + 18 + 2,5 MgO+TE

Universell einsetzbares Nährsalz mit ausgeglichenem N:K-Verhältnis.

Anwendung: 0,5 ‰ bis 1,5 ‰ (=g/l)

580138 25 kg

Universol orange / 16 + 5 + 25 + 3,4 MgO+TE

Leicht kalibetontes Nährsalz für einen breiten Anwendungsbereich.

Anwendung: 0,5 ‰ bis 1,5 ‰ (=g/l)

580139 25 kg

Universol violett / 10 + 10 + 30 + 3,3 MgO+TE

Stark kalibetontes Nährsalz zur Abschlußdüngung und für kalibedürftige Kulturen. Anwendung: 0,5 ‰ bis 1,5 ‰ (=g/l)

580140 25 kg

Universol gelb / 12 + 30 + 12 + 2,2 MgO+TE

P-betontes Nährsalz zur Stimulierung der Wurzelentwicklung (Jungpflanzen, Topfung), zur Blüteninduktion.

Anwendung: 0,5 ‰ bis 1,5 ‰ (=g/l)

580141 25 kg

Universol weiß / 15 + 00 + 19 + 9 CaO + 2 MgO+TE

Universol Weiß eignet sich zur phosphatfreien Versorgung von Zierpflanzenkulturen in Kombination mit weichem Gießwasser. Das leicht kalibetonte NK-Verhältnis in Kombination mit pflanzenverfügbarem Kalzium sorgt für eine gute und kompakte Pflanzenqualität.

Anwendung: 0,5 ‰ bis 1,5 ‰ (=g/l)

580161 25 kg

SPEZIALDÜNGER

Art.-Nr. Artikel

Universol basis / 04 + 19 + 35 + 4.1 MgO+TE

Universol Basis verfügt als Basis-Dünger über höhere Spurenelementgehalte. Es ist speziell für den Einsatz in A/B Tank Systeme entwickelt worden. In Kombination mit z.B. Kalksalpeter in einer separaten Stammlösung bleibt der Spurenelementgehalt auf einer ausreichenden Höhe.

Anwendung: 0,5 ‰ bis 1,5 ‰ (=g/l)

580162 25 kg

Universol Soft Water 213 R / 14 + 07 + 22 + 5 CaO + 2 MgO+TE

Spezialnährsalz für Freilandkulturen in der Baumschule, im Staudenbetrieb und im Zierpflanzenbau

580156 25 kg

Universol Soft Water 312 R / 18 + 07 + 12 + 6 CaO + 2 MgO+TE

Spezialnährsalz für Freilandkulturen in der Baumschule, im Staudenbetrieb und im Zierpflanzenbau

580157 25 kg

Universol Hard Water 225 / 11 + 10 + 28 + 2 MgO+TE

ist ein Spezial-Nährsalz für Containerkulturen im Freiland. Speziell für den Einsatz bei hartem Gießwasser entwickelt.

580166 25 kg

Universol Hard Water 211 / 23 + 10 + 10 + 2 MgO+TE

ist ein Spezial-Nährsalz für Containerkulturen im Freiland. Speziell für den Einsatz bei hartem Gießwasser entwickelt.

580167 25 kg

Peters Professional Plant Starter / 10 + 52 + 10 + TE

hervorragende Pflanzenverträglichkeit und Nährstoffverfügbarkeit sowohl über das Blatt als auch im Gießverfahren

580144 15 kg

Peters Professional Foliar Feed / 27 + 15 + 12 + TE

behebt schnell und sicher Nährstoffmangel, verstärkt wirkungsvoll sowohl die Blattaufzucht als auch den Austrieb nach Stützmaßnahmen

580158 15 kg



13. Flüssigdünger

Wuxal Super / 8 + 8 + 6

Die NPK-Düngerlösung enthält 8% N, 8% P₂O₅, 6% K₂O und Spurennährstoffe. Der hochwertige Flüssigdünger wird zur Blattdüngung von Zierpflanzen, Gemüse, Baumschulkulturen, Bonsai und Hydrokultur eingesetzt

580109 20 l

580110 200 l



NÄHRSELZE

Für den
Endverkauf
besonders
geeignet

Art.-Nr. Artikel



Wuxal Universal / 8 + 8 + 6 mit Spurennährstoffen

Die NPK-Düngerlösung für Zimmer-, Balkon- und Beetpflanzen sowie Obst und Gemüse

580112	20	x	250 ml
580115	12	x	1 l
580134	6	x	2 l

Auch als Aktionspalette mit 96 x 1 Liter lieferbar!

Wuxal Top N / 12 + 4 + 6

Die NPK-Düngerlösung enthält 12% N, 4% P₂O₅, 6% K₂O und Spurennährstoffe. Dieser Dünger wird zur Blattdüngung in landwirtschaftlichen und gärtnerischen Kulturen eingesetzt.

580108	20 l
580116	200 l

Wuxal Top K / 5 + 8 + 12

Die NPK-Düngerlösung enthält 5% N, 8% P₂O₅, 12% K₂O und Spurennährstoffe. Flüssigdünger zur Blatt- und Bodendüngung für Kulturen mit erhöhtem Kaliumbedarf.

580155	20 l
--------	------

Wuxal Top P / 5 + 20 + 5

Die NPK-Düngerlösung enthält 5% N, 20% P₂O₅, 5% K₂O und Spurennährstoffe. Flüssigdünger zur Blatt- und Bodendüngung für Kulturen mit erhöhtem Phosphorbedarf.

580154	20 l
--------	------

Wuxal Aminoplant / 2 + 2 + 2

Organische NPK-Düngerlösung
Für die Blattdüngung und Bodendüngung.

580172	20 l
--------	------

Wuxal Bio-Universaldünger / 2 + 2 + 2

Für Garten-, Topf-, Kübel- und Balkonpflanzen.

580173	12	x	1 l
--------	----	---	-----

Wuxal Surfinien- und Zitrusdünger / 6 + 4 + 5

Für Surfinien- und Zitruspflanzen, mit Spurennährstoffen.

580114	12	x	1 l
--------	----	---	-----

Wuxal Orchideendünger / 3 + 4 + 5

Für salzempfindliche Orchideen, mit Spurennährstoffen.

580121	20	x	250 ml
--------	----	---	--------



SPEZIALDÜNGER

Art.-Nr. Artikel

Mannalin F / 8 + 8 + 6

NPK-Düngerlösung mit ausgeglichenem Nährstoffverhältnis für Blumen und Gemüse, lagern zwischen +5° und +40° C

560601 12 x 1 l

560602 6 x 2,5 l

561401 20 l

Kamasol brillant blau / 8 + 8 + 6

NPK-Düngerlösung mit Bor, Kupfer, Eisen, Mangan, Molybdän und Zink. NPK-Volldünger mit ausgeglichenem Nährstoffverhältnis zur Flüssig- und Blattdüngung im Gartenbau. Reduziert die Bildung von Blattflecken und Rändern.

580326 20 l

580306 200 l

Kamasol brillant grün / 10 + 4 + 7

NPK-Düngerlösung mit Bor, Kupfer, Eisen, Mangan, Molybdän und Zink. Stickstoffbetonter Volldünger zur Flüssig- und Blattdüngung im Gartenbau. Reduziert die Bildung von Blattflecken und Rändern.

580327 20 l

580307 200 l

Weitere Spezial - Flüssigdünger auf Anfrage lieferbar !

580117 Spezial Faßwagen

feuerverzinkt für den einfachen Transport oder Lagerung von 200 l - Fässern

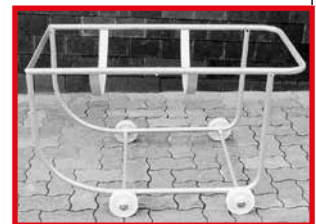

NÄHRGEBEN / FLÜSSIGDÜNGER

**Vollmaske C 607 F
für höchste Sicherheit**



nitsch

H. Nitsch & Sohn GmbH & Co. KG



**Gammatex Jobline
für jedes Wetter**



**Die Ausführung ist auch mit
Ihrem Firmenlogo lieferbar!**

Arbeitsschutz

**Atemschutzmasken
gebläseunterstützter
Atemschutz
Kombinationsfilter
Schutzhandschuhe
Wetterschutzbekleidung
Pflanzenschutzbekleidung**

für höchste Sicherheit (Schutzklasse 3)

Art.-Nr. Artikel



310103 Vollmaske C 607 F

ohne Filter, Klasse 3, beschlagfreie, spiegel- und verzerrungsfreie Polycarbonat Sichtscheibe mit sehr großem Blickfeld mit Rundgewindeanschluss DIN EN 148-1. Maskenkörper besteht aus hautverträglichem, alterungsbeständigem EPDM und gewährleistet hervorragende mechanische und chemische Widerstandsfähigkeit. Eingebaute Sprechmembrane. Universalgröße ermöglicht einen dichten und druckfreien Sitz unabhängig von der Gesichtsform. 2 Ausatemventile mit Ausatemventil-Vorkammer bewirken niedrige Ausatemwiderstände und verhindern das Eindringen schädlicher Medien in das Maskeninnere. Innenmaske ist mit 2 Steuerventilen ausgestattet, sie verringern Totraum und verhindern durch gleichmäßige Scheibenventilation ein Beschlagen der Sichtscheibe. Auch Zulassung für Feuerwehr.



310107 Kombinationsfilter A2 - B2 - P3R D

Schutz gegen organische Gase und Dämpfe mit einem Siedepunkt von >65°C, anorganische Gase und Dämpfe sowie Partikel giftiger und hochgiftiger Stoffe (P3)
Zusätzlich mit Dolomitstaubprüfung. Entsorgungsfreundlich veraschbar.



310159 Spezial-Halbmaske Polimask 330

mit Rundgewindeanschluss DIN EN 148-1. Maskenkörper mit Ausatemventil und Unterkinnhalt. Aus hautfreundlichem, weichem EPDM gefertigt. Durch die spezielle Passform ist die Maske auch für Brillenträger geeignet. Das Anschlussstück ermöglicht den Einsatz der Halbmaske mit Schraubfiltern bis 300 g, Druckschlauchgeräten sowie Gebläseatemsystemen



310112 Aufbewahrungsbox für Voll- und Halbmasken

bietet Platz für Maske und Filter. Aus schlagfestem Kunststoff mit stufenlos einstellbarem Schultertrageriemen und Koppelhaltevorrichtung. Sehr robust und temperaturbeständig. Gewicht ca. 400 g



310118 Reinigungsmittel für Schutzmasken, 250 ml

310142 Desinfektionsmittel für Schutzmasken, 250 ml

310106 Einwegfeinstaubmaske

mit farbcodiertem Nasenbügel. Schutz gegen inerte Partikel bis zum 4-fachen des Grenzwertes, Filterklasse DIN EN 149:2001 FFP1 NR. In Originalverpackung 5 Jahre lagerfähig. Packung à 12 Stück



310121 Schutzbrille nach DIN EN 166 1 3 4 9 - BT

Vollsichtbrille aus weichem Kunststoff gegen Staub und Flüssigkeitsspritzer. Sehr hohe mechanische Festigkeit. Farblose, kratzfeste, auswechselbare Antibeschlag-Sichtscheibe (super anti-fog, super anti-scratch). Breite Auflagefläche. Großes Sichtfeld. Bester Tragekomfort. 100 % UV-Schutz. Auch für Brillen- und EKASTU-Atemschutzmaskenträger geeignet



310178 Atemhilfe AIRMATIC

Für komfortable und kräfteschonende Unterstützung der Atmung.

Art.-Nr.	Artikel
310126	Leder - Handschuhe Rind-Spaltleder mit Leinenrücken und Gummiband. Länge: 26 cm
310124	Schutzhandschuh Typ 635 - grün Kategorie 3. Sehr robuste Ausführung. Vollbeschichtet aus Polyvinylchlorid. Baumwollgefüttert. Abriebfest. Schutz gegen mechanische Risiken und bestimmte Chemikalien wie Fette, Öle, die meisten Säuren und Laugen. Neu dabei: besseres Tastvermögen und um bis zu 50 % weniger Ermüdung der Hand. Maximale Abriebfestigkeit nach DIN EN 388. ca. 35 cm Länge.
	Pflanzenschutzhandschuh - grün Kategorie 3. Angewandte Norm: DIN EN 374-1/374-2/374-3/388/420 Aus Nitril-Perbunan (NBR). Ca. 31 cm lang. Anatomische Form mit sehr gutem Tastvermögen. Sanitized. Dessiniertes Diamant-Griffprofil für den „1A Griff“. Baumwollbeflockt. Abriebfest. Beständig gegen viele chemische Substanzen wie Öle und Fette, Pflanzenschutzmittel, Lösemittel und Treibstoffe sowie gegen bakteriologische Kontamination. Maximale Abriebfestigkeit nach DIN EN 388 dadurch maximale Standzeit
310144	Größe 10
310196	Größe 9
310197	Größe 8
310198	Größe 7

Standard-Schutzanzug Pflanzenschutz

robuster Einweg-Schutzanzug, mit Kapuze, atmungsaktiv. Farbe: blau

310113	Gr. M	(46 - 50)
310114	Gr. L	(50 - 54)
310109	Gr. XL	(54 - 58)
310110	Gr. XXL	(58 - 62)

Gebälseunterstützter Atemschutz

Das **TORNADO-System**

ist ein Hochleistungsgebläse, das in Verbindung mit der speziellen Haube größtmöglichen Schutz bietet.

310145	Ein System besteht aus:
	- Gebläse-Grundeinheit mit Gürtel
	- 3 TORNADO - Filteradapter mit 3 Kombifiltern TF233: TH3 /TM3 A2B2E2K2HgPSL-Filter
	- Hochleistungsakku (8 Stunden)
	- Ladegerät nach VDE
	- Atemschutz-Kopfhaube mit sämtlichen Anschlüssen und Atemschlauch
310149	Ersatz-Kombifilter TF233: TH3 /TM3 A2B2E2K2HgPSL-Filter für TORNADO



Art.-Nr. Artikel

**bewährter Wetterschutz
für Gartenbau und Baumschulen**



CE EN 343

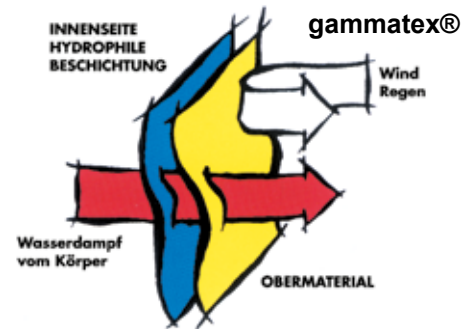

Schutzkleidung aus Gammatex

Gammatex ist **atmungsaktiv, wasser- und winddicht**.

Die Nähte sind innen abgeklebt.

Eine spezielle Beschichtung auf der Innenseite des Materials zieht entstehenden Wasserdampf an und leitet ihn durch das Temperaturgefälle innen/außen permanent ab.

Das Material ist extrem reißfest, schmutz-, staub- und flüssigkeitsabweisend sowie mechanisch stark belastbar.



Pflanzenschutz-Overall Gammatex Comfort

Nach DIN 32781 - EN 343. Der Schutzanzug enthält eine Kapuze Mit Kragen, Frontreißverschluss (2-Wege) mit Klettdeckung, 2 verdeckte Brusttaschen, Arm- und Beinende mit Klettriegel zur Weitenverstellung. Außenaufhänger.

Farbe: **grün**

310115	Größe	M	(50 - 52)
310123	Größe	L	(52 - 54)
310116	Größe	XL	(58 - 60)
310129	Größe	XXL	(62 - 64)



310147 Knieschützer Gartenbauausführung

nach Bergbau DIN 23311 Form A gefertigt. Mit elastischen Textilriemen.

- sitzt perfekt unmittelbar vor dem Knie und trägt nicht stark auf
- bietet absolute Bewegungsfreiheit

- inneres Material aus dauerelastischem Zellkautschuk in 18 mm Stärke ist eingearbeitet und wasserundurchlässig

- äußere Hülle aus abriebfestem Gummi

- ideal auch für feuchte oder unebene Untergründe

Art.-Nr. Artikel

310148 **Kniekissen Gartenbauausführung**
leicht anatomisch geformtes weiches Kniekissen mit praktischem Tragegriff, rückseitig auch als Sitzkissen zu verwenden.
250 x 440 x 30 mm.



Gammatex
atmungsaktiv - wasserdicht - winddicht



Wetterjacke Gammatex Jobline

Nach EN 343 - AN 14058, Länge 90 cm, ohne Wärmeschutzfutter, verstellbare Kapuze mit Schirm im Kragen, 2-Wege-Reißverschluss bis Kragenende mit Abdeckung und Klettverschluss. 2 Brusttaschen mit Patten und Klettverschluss. 2 Seitentaschen Steck/Schub mit Reflexbesatz. 1 Napoleontasche. Strickbund in Ärmelenden. Ärmelenden Klettriegel zur Weitenverstellung. Regenrinne.
Farbe: **grün/dunkelblau**

310134 Größe M (50 - 52)
310135 Größe L (54 - 56)
310136 Größe XL (58 - 60)
310137 Größe XXL (62 - 64)



Latzhose Gammatex Jobline

Latztasche mit Klettverschluss, links aufgesetzte Tasche, rechts Taschendurchgriff, Elastic-Träger kreuzgenäht und Beinverstellung.
Farbe: **grün**

310138 Größe M (50 - 52)
310139 Größe L (54 - 56)
310140 Größe XL (58 - 60)
310141 Größe XXL (62 - 64)



WETTERKLEIDUNG

Art.-Nr. Artikel

Gammatex Warnkleidung TRAFFIC



Warnjacke TRAFFIC

EN ISO 20471 - EN 343 - EN 14058, Länge ca. 90 cm, komplett abgefüttert. Verstellbare Kapuze mit Schirm im Kragen. 2-Wege-Reißverschluss bis Kragenecke mit Abdeckung und Klettverschluss. 2 Seiten- und Brusttaschen mit Patten und Klettverschluss. 1 Napoleontasche. Strickbund in Ärmelenden. Ärmelenden Klettriegel zur Weitenverstellung. Regenrinne. Auswechselbares Stepp-Wärmefutter mit Innentasche.

Farbe: **warnorange**

310174	Größe	M	(50 - 52)
310175	Größe	L	(52 - 54)
310176	Größe	XL	(58 - 60)
310177	Größe	XXL	(62 - 64)



Warnlatzhose TRAFFIC

EN ISO 20471 - EN 343, 2-teilige Latztasche mit Patten und Klettverschluss. Stifftasche. Zollstocktasche. Links Hosentasche. Rechts Taschendurchgriff. Beintasche mit Patte links. Frontschlitz: Reißverschluss mit Abdeckung. Verstellbare Elastikträger mit Steckverschluss. Kniehohe Abfütterung der Beine. Klettriegel an Beinenden zur Weitenverstellung.

Farbe: **warnorange**

310192	Größe	M	(50 - 52)
310193	Größe	L	(52 - 54)
310194	Größe	XL	(58 - 60)
310195	Größe	XXL	(62 - 64)



nitsch

H. Nitsch & Sohn GmbH & Co. KG

Empas Georgia



Pflanzenschutzgeräte

**Nutzen Sie unseren Service für
Reparaturen, Wartungen oder
TÜV-Prüfungen der Karrenspritzen**



IPM

**CDA / ULV-Sprühgeräte
Karrenspritzen
Friedhofsgießwagen
Rückenspritzen
Hochdruckschlauch
Spritzpistolen
Spritzschirme
Abflammgeräte**

Art.-Nr. Artikel

MICRO - CDA - Kombi-Sprühgeräte

mit elektrisch angetriebenem Rotationszerstäuber zur effektiven und umweltschonenden Unkrautbekämpfung mit Roundup-Ultra. Der Antrieb erfolgt mit handelsüblichen Batterien.

- einfache Bedienung, geringer Mitteleinsatz, große Reichweite

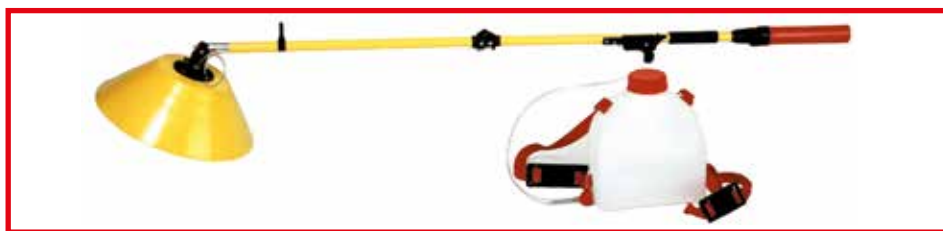

300833 **MICRO - Plus - Combi, 5 Liter**

mit Circular-Sprühkopf, mit 360° Abschirmung, Spritzschirm (rund), ø 35 cm, komplett mit 5 Liter-Tank, Schlauch und Trageriemen.



300832 **MICRO - Plus - Combi, 5 Liter**

mit Sektor-Sprühkopf, 90° Abschirmung und Spezialzerstäuber, komplett mit 5 Liter-Tank, Schlauch und Trageriemen. Die Mischung für den Tank wird mit 1 Liter Roundup-Ultra auf 4 Liter Wasser angesetzt. Damit erreicht man eine Flächenleistung von ca. 3000 m². Durch die Vermischung von Roundup-Ultra ist eine optimale Benetzung gegeben.

Vorteile:

- kein, bzw. äußerst geringer Wasserbedarf
- sparsamer und dosierter Mitteleinsatz
- sehr genaues Spritzen (kein Abdrift)
- geringe Ausbringmenge
- kein kompliziertes Anmischen / Herstellen der Spritzbrühe
- Batteriebetrieb (kein kräftezehrendes Pumpen)
- leichte Geräte mit einfacher Bedienung

Dieses Gerät ist für den **Gartenbau** und die **Baumschule** **besonders empfehlenswert!**

!!! Alle Geräte sind komplett zusammengebaut !!!

Zubehör

Alle Sprühköpfe der neuen "Micro-CDA-Combi-Geräte" können auf die jeweils andere Ausführung durch einfaches Wechseln umgerüstet werden!

300826 Sprühkopf-Combi-Sector

300827 Sprühkopf-Combi-Cirkular (ø 35 cm)

300813 **Unkraut-Tupfer-Plus**

komplett mit Schwamm, zur gezielten Bekämpfung einzelner Unkräuter auf Wegen, Beeten und im Rasen



Art.-Nr. Artikel



Mantis ULV - Sprühgeräte

Unkraufbekämpfung ohne Wasser mit **bis zu 80 % Herbizidsparsnis**.

Minimaler Herbizidverbrauch

- Z. B. bei Glyphosat ab 1 l/ha dank optimaler Wirkstoffverteilung
Zeitersparnis

- Unverdünnte HerbizidAusbringung! Kein häufiges Nachfüllen, kein Anmischen mit Wasser nötig

Optimaler Schutz der Kulturpflanzen

- Drucklose, randscharfe Ausbrinung mit minimalem Abdriffrisiko!
Weniger Gewicht

- Geringere Rückenbelastung, geringere Bodenverdichtung!

Antrieb durch aufladbare Akkus oder Bordnetz

- Geringer Energieverbrauch, sehr leise im Betrieb!

Flexibilität

- Unabhängig von der Wasserversorgung!

Kein Entsorgungsproblem

- Restmengen einfach zurück in den Originalbehälter

300851 **Mankar HQ 45**

tragbares ULV-Sprühgerät, Spritzschirm verstellbar 10-45 cm, Behälter 1 Liter, Mengenregulierung, Powerpack integriert, LED-Kontrollleuchte, Deckel mit Entlüftung, Ladegerät, Unterarmstütze

300852 **Mankar TWO 80 FLEX**

Spritzschirm 60 - 80 cm FLEX, Radpumpe, Raddurchmesser 530 mm, Akku, Ladegerät, Behälter 1 ltr., elektr. Düsen und Akkuüberwachung, Gewicht 24 kg

300853 **Mankar TWO 110 FLEX**

Spritzschirm 70 - 110 cm FLEX, Radpumpe, Raddurchmesser 530 mm, Akku, Ladegerät, Behälter 1 ltr., elektr. Düsen und Akkuüberwachung, Gewicht 24 kg

300854 **Mankar TWO-S40 FLEX**

Spritzschirme beidseitig 2 x 25 - 40 cm FLEX, Ausleger je 50 cm Radpumpe, Raddurchmesser 530 mm, Akku, Ladegerät, Behälter 1 ltr., elektr. Düsen und Akkuüberwachung, Gewicht 24 kg

300855 **Mankar TWO-S55 FLEX**

Spritzschirme beidseitig 2 x 40 - 55 cm FLEX, Ausleger je 50 cm Radpumpe, Raddurchmesser 530 mm, Akku, Ladegerät, Behälter 1 ltr., elektr. Düsen und Akkuüberwachung, Gewicht 24 kg



Mankar HQ 45



Mankar TWO FLEX



Mankar TWO FLEX



Mankar TWO-S FLEX



Mankar TWO-S FLEX



**Nutzen Sie
unseren
Reparaturservice**



Art.-Nr. Artikel

Empas - Hochdruckkarrenspritzen

zeichnen sich insbesondere durch ihre Vielseitigkeit und solide Bauweise aus. Die Spritzen werden für die unterschiedlichsten Bedürfnisse im Gartenbau und dem Baumschulbereich produziert. Das Tankvolumen ist von 60 - 600 Liter wählbar. Ein maximaler Pumpendruck von ca. 55 bar gewährleistet eine optimale Ausbringung der verschiedenen Pflanzenschutzmittel. Alle Karrenspritzen enthalten die vorgeschriebene SKL-Prüfung.

331007 Empas Sackkarrenspritze 60 Liter

mit Membranpumpe, 15 Liter/min, max. **Druck 20 bar**, 230 V, Spritzpistole 60 cm, 20 m Hochdruckschlauch 80 bar, Füllstandsanzeiger, Frischwassertank, hydraulische Rührvorrichtung im Tank

331008 Empas Karrenspritze 120 Liter

mit Plungerpumpe, 21 Liter/min, max. **Druck 55 bar**, Drehstrommotor 3 kW / 380 V, Füllstandsanzeige, Schlauchhaspel schwenkbar abrollbar, 50 m Spezialhochdruckschlauch sowie Spritzpistole 60 cm, hydraulische Rührvorrichtung im Tank, Frischwassertank, Bremse an Vorderrad

331002 Empas Karrenspritze 200 Liter

mit Plungerpumpe, 21 Liter/min, max. **Druck 55 bar**, Drehstrommotor 3 kW / 380 V, Füllstandsanzeige, Schlauchhaspel schwenkbar abrollbar, 50 m Spezialhochdruckschlauch sowie Spritzpistole 60 cm, hydraulische Rührvorrichtung im Tank, Frischwassertank, Einfüllstutzen mit Geka-Anschluss und Rücklaufventil, Bremse an Vorderrad

331009 Empas-Hochdruckschlauch

Betriebsdruck **80 bar**, Rollenlänge 50 m

330220 Pflanzenschutz-Hochdruckschlauch

blau, Betriebsdruck **80 bar**, Innen-Durchmesser 10 mm, Rollenlänge 50 m

252298 Hochdruckschlauch

hellblau, Betriebsdruck **40 bar**, Innen-Durchmesser 10 mm, Rollenlänge 50 m

PFLANZENSCHUTZGERÄTE

Art.-Nr. Artikel

Empas-Spritzpistole

331004	30 cm, mit Drehhandgriff und verstellbarem Sprühstrahl, 1/2" AG
331005	60 cm, mit Drehhandgriff und verstellbarem Sprühstrahl, 1/2" AG
331011	Long Range
331012	Coma

Alle Spritzen werden komplett zusammengebaut (betriebsbereit) geliefert!



330216	Teleskop-Messingspritzlanze von 500 - 1000 mm stufenlos einstellbar, mit Filter und Momentabsperrentil
--------	--



320137	Messingspritzlanze komplett mit Schnellschlußventil, Spritzrohr 700 mm und Düse 1 mm
--------	--



**Nutzen Sie
unseren
Reparaturservice**



Empas Karrenspritze 400 Liter



**Empas Karrenspritze 2000 Liter
Maryland**



Georgia Karrenspritze 600 Liter

Ausführung komplett mit Druckentlastungshahn an der Pumpe, Hydraulische Rührvorrichtung im Tank, Klappdeckel mit Entlüftung, Siebbehälter in Füllöffnung, Füllstandsanzeige mit Skalenanzeiger pro 50 Ltr., Einfüllstutzen mit Geka-Anschluss und Rücklaufventil, 16 ltr. Frischwassertank eingebaut, Bremse am Vorderrad.



**Schlauchwagen mit
automatischer Funk-
haspel**

KARRENSPRITZEN



331003 Friedhofsgießwagen 400 Liter

robuste 3-Rad-Ausführung, Honda Motorpumpe WX10, Liter/min 130, 7,8 m³/h, schwenkbare Schlauchhaspel, 50 m Original Tricoflex 3/4", Geka-Gießgerät 60 cm mit Brause

Auch in der Ausführung mit 600 ltr. oder mit Elektromotor auf Anfrage lieferbar!



320100 Solo Motor-Rückenspritze 433 H

mit 50 cm Edelstahl-Spritzrohr, Edelstahldoppeldüse und Manometer. 4-Takt-Honda-Motor, Nennvolumen 20 ltr., Spritzdruck regelbar bis max. 30 bar. Ausbringungsmenge l/min mit Standarddüse: 1,0 l bei 5 bar, 1,7 l bei 10 bar, 2,0 l bei 20 bar, 2,4 l bei 30 bar, Leergewicht 9,8 kg



SMART UND SWISS SEIT 1876

Qualitäts - Sprühgeräte aus der Schweiz



**320101 Birchmeier A 50 AZ1
Zweirad-Akku-Sprühgerät**

Ideale Alternative zu Motorsprühgerät in lärm- und abgassensibler Umgebung (Gewächshaus). Bis 14,5 h Sprühdauer (mit Doppeldüsenträger bei 2 bar). Stufenlose Druckeinstellung von 1 bis 10 bar mittels Drehknopf. 50 l Tank. Zuschaltbare Mischfunktion. Mit Messing-Handventil, 60 cm gebogenes und gerades Sprührohr, Doppeldüsenträger mit 2 Duro-Nebeldüsen und Floodjet Düse



320111 Akku Sprühgerät REX 15 AZ1

Arbeitsdruck stufenlos, Druckbereich 1 bis 10 bar, 15-Liter-Behälter, Einsatzdauer: ca. 21 Stunden bei 2 bar, Li-Ion-Akku, Gewicht 10 kg



320104 Akku Sprühgerät REC 15 ABZ

Arbeitsdruck stufenlos, Druckbereich 0,5 bis 6 bar, 15-Liter-Behälter, Einsatzdauer: ca. 9 Stunden bei 1,5 bar resp ca. 2,25 Stunden bei 6 bar, Li-Ion-Akku, Gewicht 4,4 kg



320103 Akku Sprühgerät REB 15 AZ2

Arbeitsdruck stufenlos, Druckbereich 1,0 bis 4,5 bar, 15-Liter-Behälter, Einsatzdauer: ca. 5 1/2 Stunden bei 1,5 bar resp ca. 1 3/4 Stunden bei 4,5 bar, Li-Ion-Akku, Gewicht 4,1 kg

Art.-Nr. Artikel

320164 **AS 1200 Akku-Sprühgebläse für REX, REC und REX**

Dank variablem Luftstrom und Vorsprühen können grosse Sprühweiten bei min. Sprühmittelverlust erreicht werden. Der Luftstrom versetzt die Blätter in Bewegung, dadurch optimale Benetzung und Durchdringung des Blatt- oder Buschwerks. Die mit Akku betriebene AS 1200 wird mit einem Sprühgerät der «Accu-Power» Linie kombiniert. Dies ist enorm leistungsstark, leicht zu bedienen und beeindruckend leise. Ideal im Rebbau, Obstbau, Gewächshaus, etc. Luftgeschwindigkeitsstufen; 1 - 5, plus Turbostufe. Akkulaufzeit: Bis 3,5 h, Reichweite bis 13 m. Leergewicht AS 1200: 3,5 kg, Zusatz für Sprühgerät: 2,6 kg



Profi Rückensprühgeräte

robuste Rückensprühgeräte mit aussenliegender 6 bar Pumpe, schlagfest, große Einfüllöffnung mit Filtersieb, festschraubbarer Pumpenhebel, Messing-Revolverventil arretierbar, Duro-Nebeldüse 1,5 mm, 50 cm-Messing-Sprührohr gebogen, mit Manometer, integrierte Schmierbüchse, nachstellbarer Kolbengummi, wartungsfreies Steuerventil, langlebig und servicefreundlich, ergonomisch geformter Tank, gepolsterte S-Form Traggurte mit Klick System. Pumpenhebel links/rechts montierbar, längenverstellbarer Handgriff, Arbeits- und Parkposition, Edelstahl, anatomisch geformt



320108 **Profi Rückensprühgerät Senior**

20 Liter-Behälter, Gewicht 5,5 kg

320306 **Profi Rückensprühgerät Iris**

15 Liter-Behälter, Gewicht 4,7 kg

320309 **Profi Rückensprühgerät Flox**

10 Liter-Behälter, Gewicht 4,6 kg

320206 **Druckspeicher - Sprühgerät Profi Star**

hochwertiges Sprühgerät für den Gartenbau. 5 Liter-Behälter, 4 bar Betriebsdruck, hochfester 1,5-m-Sprüh Schlauch, robustes Kunststoff-Handventil, 50 cm-Messing-Sprührohr gebogen, bewährte Messing-Regulierdüse, lösungsmittelbeständige Viton-Dichtungen, Pressluftanschluß



320308 **Drucksprühgerät Garden Star**

Rückenspritze mit integriertem Einfülltrichter und Überdruckventil, Kunststoffventil mit 40 cm Messing-Rohr und Kunststoffregulierdüse, Pump- und Traggriff mit Sprührohr-Halterung
3 Liter-Behälter, Betriebsdruck 3 bar, Gewicht 2,2 kg



320303 **Druckspeicher-Sprühgerät Super Star 1.25**

360°, Füllmarkierung, dreh- und regulierbare Düse, geschütztes Überdruckventil, 1,25 Liter-Behälter, Betriebsdruck 3 bar



RÜCKENSPRITZEN



Art.-Nr. Artikel

320305 Aquamix 1,25 Düngermischer

Düngermischgerät zum Flüssigdüngen ohne Giesskanne, exakte Dosierung des Flüssigdüngers 4 Konzentrationen wählbar 0.2, 0.5, 1.0 und 2.0 %, schnell und einfach montiert (Schnellverschluss und Schraubverschluss).

320304 Vario Gun

Werfer aus schlagfestem Kunststoff, Sprühbild stufenlos einstellbar, Nebel bis 3 m, Strahl bis 6 m, 1,3 mm Düsenplatte aus rostfreiem Stahl, 1/2" Gewinde, geeignet ab 4 bar bis 10 bar Betriebsdruck

320152 Profi-Sprühschirm

oval, weiß, für Flox, Iris, Senior, Profi Star 5, REC 15, 37 x 14 cm, mit Messing-Flachstrahldüse, 1/4" IG



320150 Teleskopverlängerung

1 - 2 m, Alu eloxiert, 1/4" AG

320165 Sprühbalken Aluminium

für Birchmeier REB/REC, schraubbar, 4 Flachstrahldüsen 110°, Balkenbreite: 1m, Leistung pro Düse 0.32 l/min. bei 2 bar
Leistung pro Düse 0.45 l/min. bei 4 bar

320153 Messing Muffe

1/4" IG x 1/4" IG

320157 Messing-Bogen

1/4" IG x 1/4" AG

320158 Messing-Doppel-Gelenkdüsenträger

1/4", für Birchmeier-Rückenspritzen

320154 Flachstrahldüse kpl. WR 8002 VS

für Iris, Profi 5/Profi Star, 1/4" IG, Sprühwinkel 80°

320155 Herbiziddüse kpl.

1,6 mm, 1/4" IG

320163 Antidrift-Düse kpl.

G 1/4" i PP, VP Viton (gelb)

320156 Messing-Duro-Nebeldüse

1,5 mm, 1/4" IG, Betriebsdruck mind. 2 bar

320162 Doppel-Düsenträger SW

G 1/4"

Art.-Nr. Artikel

GLORIA - Rückenspritzen

320170 Kolbenrückensprühgerät 2016
Behälter aus rostfreiem Edelstahl, Schnellschlußventil mit integriertem Manometer, Messing-Spritzrohr mit BBA-anerkannter Hohlkegeldüse, leistungsstarke Messingpumpe, stabiler schwenkbarer Pumpenhebel, mit Schnellspannsystem der gepolsterten Tragriemen, incl. Messing-Verlängerungs-Rohr 0,5 m, Inhalt **16 Liter**

320171 Hochleistungssprühgerät 510 T
Behälter aus nichtrostendem Edelstahl. Erfüllt die Anforderungen des Pflanzenschutzgesetzes. Schnellschlußventil mit integriertem Druckminderer und Manometer, Sicherheits- und Entlüftungsventil, Spritzrohr mit BBA-anerkannter Hohlkegeldüse, max. Betriebsdruck 6 bar, Tragriemen mit Schnellspannsystem und Polsterung, rückertragbar, für die Ausbringung von biologischen Pflanzenpflegemitteln geeignet, Inhalt **10 Liter**

320172 Hochleistungssprühgerät 505 T
Behälter aus nichtrostendem Edelstahl, Messing-Schnellschlußventil, Zeigeranometer, Sicherheits- und Entlüftungsventil, max. Betriebsdruck 6 bar, Tragriemen mit Schnellspannsystem und Polsterung, rückertragbar, für die Ausbringung von biologischen Pflanzenpflegemitteln geeignet, Inhalt **5 Liter**

320132 Gloria-Spritzschirm
mit eingebauter Flachstrahldüse und Kugelgelenk für effektive Unkrautbekämpfung, besonders in Reihenkulturen für Hochleistungs- und Kolben-Rückensprühgeräte, Innengewinde M 11 x 1 Breite 37 cm

320128 Messing-Spritzrohr
gebogen mit Messing-Düse \varnothing 0,1 mm, Länge 50 cm, Gewinde M11 IG

320129 Messing-Düse \varnothing 1 mm
Gewinde M11 IG

320149 Messing-Düse \varnothing 2 mm
Gewinde M11 IG

320138 Messing-Spezial-Flachstrahldüse
Gewinde M11 IG



RÜCKENSPRITZEN



Art.-Nr. Artikel

320139 **Messing-Gewindenippel**

Gewinde M11 AG, gebogen

320140 **Messing-Verbindungs- und Absperrmuffe**

Gewinde M11 IG

320141 **Messing-Absperrventil**

mit Siebrohr im Handgriff, Gewinde M11 AG

320142 **Kompressoranschluß**

geeignet für Gloria Rückenspritzen

Messing - Verlängerungsrohr

für Hochleistungs- und Drucksprühgeräte, Gewinde M 11 x 1

320133 Länge: 50 cm

320134 Länge: 70 cm

320135 Länge: 100 cm

**unsere
meistgekauften**



Akku - Rückenspritze F 200

320109 mit aufladbarer Batterie und 12-Volt-Motor, Membranpumpe, max. Druck 4,2 bar (verstellbar), **18-Liter**-Behälter, Gewicht 5 kg.

Zusätzlich ist die Spritze mit einer Spritzlanze mit elektrischem Schalter und stoßgeschütztem Manometer, Batterieladegerät und Akkukontrolllampe ausgestattet.

Leistung mit einer Batterieladung ca. 270 Liter bei 2 bar.

320123 Spritzschirm für F 200 mit 80° Breitstrahldüse

320120 Alu-Verlängerung 60 cm für F 200

320119 Ersatz-Akku für F 200

320124 Flachstrahldüse 1,6 mm

320125 Flachstrahldüse 2,4 mm

Art.-Nr. Artikel

Abflammgeräte

Umweltschonender Pflanzenschutz auf Pflasterflächen oder Splitt- und Kieswegen für den Gartenbau, in der Landwirtschaft und Landschaftspflege. Bei der thermischen Unkrautbekämpfung handelt es sich nicht um ein Verbrennen von Unkräutern sondern um eine kurzfristige Erhitzung die das Absterben einer ausreichend großen Zellenzahl gewährleistet. Der Einsatz der Abflammgeräte ist im Vor- und Nachaufaufverfahren möglich. Es sind dabei bis zu 4 Behandlungen im Jahr notwendig.

Grundausrüstung:

- Rückentragegerüst für 5 kg oder 11 kg Flüssiggas-Flaschen
- einstellbarer Druckregler mit Manometer
- Druckschlauch
- Regulierhandgriff
- Verlängerungsrohr mit Haltegriff und Ablagebügel

210101 **Typ T 105 R**
mit Rückentragegerüst für 5 kg Flüssiggasflasche, ohne Brenner



ABFLAMMGERÄTE

210103 **Typ T 111 R**
mit Rückentragegerüst für 11 kg Flüssiggasflasche, ohne Brenner

210104 **Typ T 111 K**
mit Transportkarre für 11 kg Flüssiggasflasche, ohne Brenner

Brenner

Es können je nach Einsatzzweck unterschiedliche Arbeitsbreiten für den Brenner gewählt werden.

210105 **SB 100** 10 cm breit mit 3 Einzeldüsen

210102 **SB 130** 13 cm breit mit 4 Einzeldüsen

210106 **SB 160** 16 cm breit mit 5 Einzeldüsen

Art.-Nr. Artikel



210107 HOAF thermHit 45 mit Fahrgestell und Deflektorplatte

- Zündung elektrisch Piezo
- inkl. Gasmengenregler
- Leistung 35 kW
- Leistung je Stunde 2250 m²
- Gasverbrauch 1,4 – 2,8 kg/Stunde
- Arbeitsbreite 45 cm

Umweltschonender Pflanzenschutz auf Pflasterflächen oder Splitt- und Kieswegen für den Gartenbau, in der Landwirtschaft und Landschaftspflege.

Bei der thermischen Unkrautbekämpfung handelt es sich nicht um ein verbrennen von Unkräutern sondern um eine kurzfristige Erhitzung die das Absterben einer ausreichend großen Zellenzahl gewährleistet.

Der Einsatz der Abflammgeräte ist im Vor- und Nachaufverfahren möglich. Es sind dabei bis zu 4 Behandlungen im Jahr notwendig.

**U 15 E 3
Kaltnebelgerät**



nitsch

H. Nitsch & Sohn GmbH & Co. KG



Nebelgeräte

Heißnebelgerät
Kaltnebelgerät



**Vorfürungen nach
Absprache möglich!**

Art.-Nr. Artikel

ULV Aerosol - Generatoren (Kaltnebelgeräte)

ULV bedeutet die geringste Aufwandmenge/Fläche, die nötig ist, um eine wirtschaftliche Kontrolle des Schädlings zu erreichen. Die Geräte erzeugen mittels eines Gebläses einen sehr starken Luftstrom, der den aus den separat geführten Produktleitungen und am Sprühkopf austretenden Wirkstoff in kleine Aerosole (Tröpfchen) zerreißt. Dadurch entsteht eine hervorragende Verteilung und Eindringtiefe in Innenräumen ohne Zuschaltung von zusätzlichen Ventilatoren. Außerdem ist die Ausbringung von schwer löslichen Flüssigkeiten oder Pulvern durch den Einsatz von Mischern im Wirkstofftank möglich.

340106 Unipro 5 E 3

Antriebsmotor (kW):	1,5
Netzspannung (Volt):	230
Frequenz (Hz):	50
Nennstrom (Ampère):	9,25
Drehzahl (min ⁻¹):	2845
Luftverdichter:	
Volumenstrom (m ³ /min):	1,0
Druck (bar):	0,22
Luftgeschwindigkeit an der Düse ca. (m/sek.):	200
Wirkstoffsystem:	
Wirkstoffbehälter (Liter):	26
Ausbringungsmenge, max. (Liter/h):	ca. 10 l bei Düse 0,8
Tropfenspektrum:	90 % < 36 micron
Abmessungen	
LxBxH in cm:	59 x 57 x 116
Gewicht	56
Steuerung	
von Hand oder Vollautomatisch	
Anwendungsgebiete	
- Schädlingsbekämpfung	
- Pflanzenschutz im Gewächshaus	
- Vorratsschutz	
- Schimmel	
- Desinfektion in der Intensivtierhaltung, in Ställen und Futtersilos o.ä.	
- Desinfektion in der Lebensmittelindustrie	

Nebel-Trägerstoff

Nebelzusatzstoff zur Ausbringung von Insektiziden in der Schädlingsbekämpfung

340117	11,5 kg Kanister
340116	23,0 kg Kanister

NEBELGERÄTE

Art.-Nr. Artikel

340118 Typ U 15 E 3

Antriebsmotor (kW) (2-polig):	4
Netzspannung (Volt):	3 x 380/400
Frequenz (Hz):	50
Nennstrom (Ampère):	8,2
Drehzahl (min ⁻¹):	2850
Luftverdichter:	
Volumenstrom (m ³ /min):	3,0
Druck (bar):	0,28
Wirkstoffsystem:	
Wirkstoffbehälter (Liter):	Nenninhalt 16 / Istinhalt 20
Ausbringmenge, normal (Liter/h):	normal 18 / max. 25
Dosierdüsen für Liter/h:	2 x normal 0,8 / max. 1,0
Anzahl der Sprühdüsen:	2
Steuerung:	
von Hand oder vollautomatisch	x
Fahrgestell:	
4 Rollen (1 fest, 2 Lenkrollen)	x
Abmessungen o. Wirkstoffdüsen	
LxBxH in cm:	106 x 45 x 85
Gewicht (leer) kg, ca.	115

NEBULO (Kaltnebelgerät)

Hergestellt aus schlagfestem und wirkstoffbeständigem Thermoplast.

Das Nebulo ist mit einem stufenlos verstellbaren Durchflußmengenmesser ausgestattet. Das ermöglicht eine Ausbringmenge wahlweise von 1 bis 12 Liter/h.

Das Gerät kann zur Ausbringung von Insektiziden oder zur Desinfektion in Gewächshäusern, Lagerhallen oder Kliniken eingesetzt werden.

340104 NEBULO

tragbares Kaltnebelgerät mit 4-Liter-Wirkstofftank,
700 Watt, 220 V, 50 Hz
und 3 m Anschlußkabel

NEBUROTOR (Kaltnebelgerät)

Dieses Gerät ist technisch ausgerüstet wie das Kaltnebelgerät Nebulo.

Der Neburotor ist jedoch auf einer Platte montiert, durch die das Gerät automatisch zwischen 180° und 360° rotieren kann.

340107 NEBUROTOR

tragbares Kaltnebelgerät mit 4-Liter-Wirkstofftank,
700 Watt, 220 V, 50 Hz
und 3 m Anschlußkabel, 180° oder 360° drehbar



Für kleine Gewächshäuser
und Behörden!





Art.-Nr. Artikel

340115 Typ U40HD-ET

Hochleistungs ULV Kaltnebelgerät ausgestattet mit vier ULV-Sprühköpfen stufenlos von 2 m bis auf 4,4 m Höhe verstellbar. Die Wirkstoffzufuhr erfolgt durch eine Schlauchpumpe mit der aus jedem beliebigen Gebinde angesaugt werden kann. Die Ausbringmenge kann stufenlos von 10-70 l/h verstellt werden. Die Wirkstoffführung ist säurebeständig, somit auch bestens für Desinfektionszwecke geeignet. Das luftbereifte Fahrgestell ermöglicht ein einfaches Positionieren des Gerätes von Hand.

Technische Daten

Ausbringmenge [l/h]:	10-70
Max. Höhe [m]:	4,4
Stromaufnahme [A]:	23
Gewicht [kg]:	315
Abmaße (LxBxH) [mm]:	1150x800x2020
Spannung [V]:	400 Dreiphasenwechselstrom
Netzabsicherung [A]:	32
Frequenz [Hz]:	50

Diverse Steuerungsmöglichkeiten optional erhältlich

Tröpfchengröße bei reinem Wasser:

- DV50 13,4 µm
- Dv90 36,4 µm

(bei Ausbringmenge 40 l/h)

Zeitgemäßer Pflanzenschutz erfordert eine funktionelle und effektive Technik für eine optimale Schädlingsbekämpfung.

Durch die Vernebelung von hochkonzentrierten Pflanzenschutzmitteln in Gewächshäusern sparen Sie nicht nur Zeit und Aufwandmenge (Gesamtvolumen), sondern erzielen auch ein schnelles, wirtschaftliches und effizientes Ergebnis.

Weitere Vorteile sind gleichmäßige Verteilung des Pflanzenschutzmittels bei geringem Zeitaufwand, konstante Arbeitsgeschwindigkeit und gleichbleibende Ausbringmenge.

Beim Nebeln wird die Pflanze nicht direkt behandelt, sondern das ganze Gewächshaus wird eingenebelt. Die Nebeltröpfchen schweben lange im Raum ohne abzufließen. Diese Methode ist auch für den Einsatz systemischer Präparate wirkungsvoll.



Art.-Nr. Artikel

THERMALNEBELGERÄTE (Heißnebelgeräte)

Die Baureihe der TF-Nebelgeräte werden als leichte, tragbare Geräte in Innenräumen oder auch im Freiland zur Erzeugung eines dichten Nebels eingesetzt.

Dabei wird der Nebel heiß aufbereitet, was dazu führt, daß die Schwebefähigkeit und Verteilung der Tröpfchen besser, der Nebel sichtbarer ist.

Mit dem richtigen Wirkstoff wird eine schnelle Sofortwirkung erzielt, wodurch kriechende und fliegende Insekten bekämpft werden.

Die Geräte werden auch zur Desinfektion von Stallungen und in großen Kartoffellagern zur Ausbringung von Keimhemmungsmitteln eingesetzt. Gegenüber dem konventionellen Spritzen wird nur 1/10 der Zeit benötigt.

Alle mit Wirkstoff in Berührung kommenden Teile dieser Baureihe sind aus Edelstahl oder Messing hergestellt.



340101 Typ TF - W 35

Abmessungen:	B 27 x H 34 x L 137,5 cm
Gewicht, leer:	ca. 8,7 kg
Benzinkammerleistung:	ca. 18,4 kW
Benzintankinhalt:	1,2 Liter
Benzinverbrauch:	ca. 2,0 l/h
Wirkstofftank:	Nennvol. 5,0 Liter Istvol. 5,7 Liter
Wirkstoffausbringung:	ca. 8 - 42 Liter/h
Druck im Wirkstofftank:	ca. 0,25 bar
Wirkstoffdüsen:	0,8 - 2,0 mm ø
Stromversorgung:	4 x 1,5 Vol. Batterien



340108 Typ TF - W 65/20E

Abmessungen:	B 45 x H 51 x L 184 cm
Gewicht, leer:	ca. 17,7 kg
Brennkammerleistung:	35,6 kW
Benzintankinhalt (PE-HD)	5,5 Liter
Benzinverbrauch:	4,0 Liter/h
Druck im Benzintank:	0,09 bar
Wirkstofftankinhalt (PE-HD)	20,0 Liter
Wirkstoffausbringung:	40 Liter/h Wasser 75 Liter/h Öl
Druck im Wirkstofftank:	0,3 bar
Wirkstoffdüsen:	1,2 - 1,4 - 1,6 mm ø
Stromversorgung:	4 x 1,5 V Batterien LR20

nitsch

H. Nitsch & Sohn GmbH & Co. KG

Sicherheitsschrank



Pflanzenschutzmittel

**Sicherheitsschrank, Dosierset, Meßbecher
Kombi-Verdampfer**

**Fungizide, Desinfektionsmittel
Insektizide und Akarizide
Herbizide, Schneckenkorn
Mittel gegen Nagetiere
Wachstumsregler
Verdunstungsschutz, Beizmittel,
Reinigungsmittel, Hilfsmittel
Baumbehandlungsmittel
Nematizide
Bewurzelungsmittel
Mittel gegen Eisenmangel-
erscheinungen**

**Für die Anwendung der Pflanzenschutzmittel in unserem Katalog ist ausschließlich die jeweilig beiliegende Gebrauchsanweisung des Produktherstellers maßgebend !
Alle weiteren Angaben sind in unserem Hause nach bestem Wissen überprüft worden.
Eine Haftung für eventuelle Fehler wird nicht übernommen!**

Inhaltsverzeichnis

A dhäsit	S. 258	H asenschreck	S. 257	R atron Giftweizen	S. 257
Agroclean	S. 258	K anemite SC	S. 252	Regalis	S. 257
Aliette WG	S. 248	Karate Zeon	S. 252	Revus Top	S. 249
B asafer Plus	S. 258	Kerb	S. 256	Ridomil Gold MZ	S. 249
Break Thru S 240	S. 258	Kiron	S. 252	Rosen Pilzfrei Saprol	S. 249
Brumolin	S. 257	L ac-Balsam	S. 258	Roundup	S. 256
Bulldock	S. 250	Loxiran S Ameisenmittel	S. 252	S chädlingsfrei Careo	S. 254
Butisan	S. 255	M enno Florades	S. 250	Schneckenkorn	S. 257
C alypso	S. 251	Menno Ter-forte	S. 250	Schneckenkorn-Sluxx	S. 257
Cantus	S. 248	Mesurofl flüssig	S. 257	Schneckenkorn-Spiess-Ur	S. 257
Carax	S. 248	MET 52	S. 252	Score	S. 249
Confidor 70 WG	S. 251	Milbeknock	S. 252	Signum	S. 250
Conserve	S. 251	Mirage 45 EC	S. 248	Spruzit Neu	S. 254
D anadim	S. 251	Mogeton	S. 256	Switch	S. 250
Dantop	S. 251	Mospilan	S. 253	Systhane 20 W	S. 250
Dazide ENHANCE	S. 257	N aturalis	S. 253	T eldor	S. 250
Decis forte	S. 251	NeemAzal T/S	S. 253	Tenso Iron	S. 258
Dimamin A	S. 250	Neudofix	S. 258	Teppeki	S. 254
Dipel ES	S. 251	Neudosan	S. 253	Tilt 250 EC	S. 250
Dithane Neo Tec	S. 248	O rtiva	S. 249	Topas	S. 250
E lefant Sommeröl	S. 251	P ara-Sommer	S. 253	V ertimec Pro	S. 255
Envidor SC 240	S. 251	PG Combistäbchen Lizetan	S. 253	Vorox F	S. 256
Exemptor	S. 251	PG Schädlingsfrei	S. 253	Vorox Streugranulat	S. 256
F enomenal	S. 248	PG Zierpflanzen & Rosenspray	S. 254		
Ferramol Schneckenkorn	S. 256	Pilzfrei Saprol Neu	S. 249		
Fetrilon 13%	S. 258	Pirimor-Granulat	S. 254		
Finalsan Plus	S. 255	Plenum 50 WG	S. 254		
Flexidor	S. 255	Polyram WG	S. 249		
Floramite	S. 252	Previcur Energy	S. 249		
Folicur	S. 248	Proplant	S. 249		
Forum	S. 248				
Fusilade Max	S. 255				
G arlon	S. 255				
Gelbtafeln	S. 252				
Glyfos	S. 255				
Gnatrol SC	S. 252				

K = Kleinverpackung für den Endverkauf

Anmerkung:

Für Artikel die mit einem * versehen sind, hat bei Drucklegung des Kataloges keine Zulassung vorgelegen. Für weitere Informationen stehen wir Ihnen gerne zur Verfügung!



Die ordnungsgemäße Lagerung von Pflanzenschutzmitteln, Gift- und wassergefährdenden Stoffen unterliegt einer Vielzahl von Gesetzen, Vorschriften und Verordnungen.

Aus diesem Grund wurde der Sicherheitsschrank entwickelt. Schränke dieser Serie erfüllen die Gesetze und Vorschriften zur Lagerung von Pflanzenschutzmitteln und Giftstoffen die speziell in den Bereichen Forst-, Landwirtschaft und Gartenbau eingehalten werden müssen.



Nach WHG dichtgeschweißte Wannen



Zwangsbelüftung durch Lüftungsschlitze

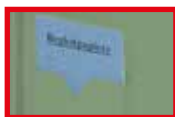

Kartentasche für Begleitpapiere



Sicherheitsschloß mit 2 Schlüsseln



300800 SICHERHEITSSCHRANK für Pflanzenschutzmittel

Der Schrank entspricht den Umweltstandards und den Anforderungen nach DIN EN ISO 14.000 ff, speziell pulverbeschichtet mit vier vollverzinkten Wannenböden 5 cm hoch, zum Schutz gegen auslaufende Flüssigkeiten, nach WHG dichtgeschweißte, 100 kg Flächentraglast pro Auffangwanne.

Belüftet und abschließbar (mit 2 Doppelbartschlüsseln) zusätzlich mit einem Kartenfach für Sicherheitsdatenblätter in einer Türinnenseite.

Maße (H x B x T): 1800 mm x 1000 mm x 500 mm

Farbe: resedagrün



300660 DOSIERSET für Pflanzenschutzmittel

Bestehend aus einer Waage, Mischbecher, Spachtel, Dosierspritze und Mischtablette

Meßbecher

mit Maßeinteilung, Griff und Trichterauslauf, bruchsicher, öl- und säurebeständig

252476 250 ml

252486 500 ml

252477 1000 ml

KOMBI - Verdampfer

komplett mit Anschlußkabel, 220 V und Glasschale zur Ausbringung von Insektiziden, geeignet für ca. 100 m² Gewächshausfläche

550105 Schwefelverdampfer

550103 Spezial - Verdampfungsschwefel 5 kg-Eimer

550104 Spezial - Verdampfungsschwefel 25 kg-Sack



Art.-Nr. Artikel

Fungizide

(Mittel zur Bekämpfung von Pilzen und Pilzkrankheiten)

Aliette WG - 800 g/kg Fosetyl-Al -

vollsystemisches Spezial-Fungizid zur Bekämpfung von Hopfen-peronospora, Phytophthora-Arten an Zierpflanzen und Erdbeeren, Falschem Mehltau an Kopfsalat und Gurken.

300036 6 kg **Anwendung:** Phytophthora an Zierpflanzen 0,25%

Cantus - 500 g/Liter Boscalid -

Fungizid gegen Weißstängeligkeit, Rapsschwärze, Wurzelhals- und Stängelfäule an Raps, gegen Botrytis-Arten an Weinreben und gegen Botrytis-Arten und Sclerotinia an Buschbohnen, Erbse, Stangenbohne und Dicke Bohne.

300103 1 kg **Anwendung:** 0,3 - 2,0 kg/ha

Carax - 210 g/Liter Mepiquatchlorid, 30 g/l Metconazol -

Fungizid zur Bekämpfung von Pilzkrankheiten und Wachstumsregler in Raps zur Reduzierung des Längenwachstums, zur Verbesserung der Winterhärte und der Standfestigkeit.

300153 5 Liter **Anwendung:** 1,4 l/ha

Dithane Neo Tec - 750 g/kg Mancozeb -

Kontaktfungizid als wasserlösliches Granulat gegen Kraut- und Knollenfäule in Kartoffeln, Septoria tritici in Weizen, Pflaumenrost an Pflaume, Narrentaschenkrankheit an Zwetschge, Falscher Mehltau, Roter Brenner und Phomopsis viticola an Weinrebe. Genehmigung nach § 18 PflSchG gegen Falschen Mehltau an Zwiebelgemüse und Pilzkrankheiten an Zierpflanzen und Beerenobst

300190 1 kg **Anwendung:** 0,8 - 4,0 kg/ha

300192 10 kg

Fenomenal - 60 g/kg Fenamidone, 600 g/kg Fosetyl-Al-Salz -

Fungizid zur Bekämpfung von pilzlichen Krankheiten an Erdbeeren und Zierpflanzen.

300247 1 kg **Anwendung:** 150 - 4,5 kg/ ha

Folicur - 250 g/Liter Tebuconazole -

Breitwirksames Fungizid in Getreibe, Raps, Kopfkohl, Spargel, Rosenkohl, Porree, Möhre, Rosen und Ackerbohne, Genehmigungen nach § 18 PflSchG in Gräsern, Lupine-Arten, Senf-Arten, Kohllarten, Spargel, Schnittlauch, Gemeine Pestwurz, Zwiebelgemüse, Weiden-Arten, Hopfen und Zierpflanzen.

300216 1 Liter **Anwendung:** 0,8 - 1,25 l/ ha

Forum - 150 g/Liter Dimethomorph -

Zur Bekämpfung von Peronospora im Wein- und Hopfenbau.

Genehmigungen nach § 18 PflSchG gegen Mehltau in Gemüsekulturen und Zierpflanzen, sowie gegen Phytophthora-Arten in Chicoree.

300242 10 Liter **Anwendung:** 1,2 - 2 l/ ha

Mirage 45 EC - 450 g/Liter Prochloraz -

Lokalsystemisches Fungizid gegen Echten Mehltau und Netzfleckenkrankheit in Gerste, Halmbruchkrankheit in Wintergerste, -weizen, -roggen, Blattfleckenkrankheit in Gerste und Roggen.

300389 5 Liter **Anwendung:** 1,2 - 1,5 l/ ha



Art.-Nr. Artikel

	Ortiva - 250 g/Liter Azoxystrobin - Strobilurin-Fungizid gegen Pilzkrankheiten in Hopfen, Zuckerrüben, Spargel, Gurken, Tomaten, Zucchini, Zierpflanzen und Ziergehölzen sowie gegen Alternaria in Kartoffeln und Alternaria und Sclerotinia in Raps. Genehmigungen nach §18 PflSchG in Obst- und Gemüsekulturen sowie Heil- und Gewürzkräutern.	
300666	1 Liter	Anwendung: 0,3 - 1 l/ha
300667	5 Liter	

	Pilzfrei Saprol Rosen AF - Tebuconazol, Trifloxystrobin - Vollsystemisches Spritzmittel mit vorbeugender und heilender Wirkung. Bekämpft die drei typischen Rosenkrankheiten (Echter Mehltau, Rosenrost und Sternrußtau). Bekämpft auch echte Mehltau- und Rostpilze an Zierpflanzen.	
300416	K 12 x 750 ml	Anwendung: gleichmäßig einsprühen

	Polyram WG - 700 g/kg Metiram - Fungizid gegen wichtige Pilzkrankheiten im Acker-, Gemüse-, Zierpflanzen-, u. Weinbau.	
300407	10 kg	Anwendung: 0,8 - 3,2 kg/ha

	Previcur Energy - 310 g/Liter Foxetyl, 530 g/Liter Propamocarb - Fungizid gegen Auflaufkrankheiten- Phytium-Arten und Falsche Mehltau-Pilze an verschiedenen Gemüsekulturen und Zierpflanzen	
300439	1 Liter	Anwendung: 2,5 l/ha

	Proplant - 722 g/Liter Propamocarb-hydrochlorid - Flüssiges, systemisches Fungizid gegen Pythium und Phytophthora an Zierpflanzen und Ziergehölzen, sowie gegen Falsche Mehltaupilze und Pythium und Phytophthora-Arten an vielen Gemüsekulturen	
300421	1 Liter	Anwendung: 1,5 - 3,0 l/ha

	Revus Top - 250 g/Liter Difenoconazol, 250 g/Liter Mandipropamid - Fungizid zur Bekämpfung von Kraut- und Knollenfäule und der Alternaria-Blattdürre in Kartoffeln	
300436	1 Liter	Anwendung: 0,6 l/ha

	Ridomil GOLD-MZ - 640 g/kg Mancozeb, 38,8 g/kg Metalaxyl-M - Systemisches Fungizid zur vorbeugenden Bekämpfung der Kraut- und Knollenfäule in Kartoffeln.	
300431	5 kg	Anwendung: 2 kg/ha

	Rosen Pilzfrei Saprol Konzentrat - Triticonazol 10g/Liter - Gegen die typischen drei Rosenkrankheiten Rost, Echter Mehltau und Sternrußtau. Systemisch und nicht bienengefährlich.	
300414	K 12 x 100 ml	Anwendung: 50 ml/5 l Wasser
300415	K 12 x 250 ml	

	Score - 250 g/Liter Difenoconazol - Systemisches Fungizid gegen Pilzkrankheiten Winterraps, Rüben und Spargel. §18 Genehmigungen im Zierpflanzen- Obst- und Gemüsebau.	
300508	1 Liter	Anwendung: 0,4 - 0,5 l/ha
300509	5 Liter	



PFLANZENSCHUTZMITTEL

Art.-Nr. Artikel

Signum - 267 g/kg Boscalid / 67 g/kg Pyraclostrobin -

Protektiv wirkendes Fungizid gegen Pilzkrankheiten in Obst und Gemüse.

300503 1 kg **Anwendung:** 0,25 - 1,5 kg/ha

Switch - 375 g/kg Cyprodinil, 250 g/kg Fludioxonil -

gegen Botrytis an Reben und Erdbeeren

300501 1 kg **Anwendung:** 0,24 - 1 kg/ha

Systhane 20EW - 200 g/Liter Myclobutanil -

gegen Pilzkrankheiten im Obst-, Hopfen- und Weinbau

300553 1 Liter **Anwendung:** 0,12 - 0,225 l/ha

Teldor - 50 % Fenhexamid -

gegen Botrytis in Wein, Stein- und Beerenobst, Gemüse und Zierpflanzenbau

300555 1 kg **Anwendung:** 0,4 - 2 kg/ha

Tilt 250 EC - 250 g/Liter Propiconazol -

gegen Echten Mehltau an Gerste, Weizen und Roggen, Rostarten an Weizen, Braunrost an Weizen und Roggen, Zwergrost an Gerste

300184 1 Liter **Anwendung:** 0,12 - 0,5 l/ha

Topas - 100 g/Liter Pencyconazol -

gegen Echten Mehltau in Reben und Apfel

300558 1 Liter

Desinfektionsmittel

Dimamin A

Desinfektionsmittel von Wasser in Schwimmbecken, Reinigung und Desinfektion im Haushalt und Sanitärbereich, auch gegen Algen

300175 2,5 Liter **Anwendung:** 30 g/m³

Menno Florades

Desinfektionsmittel gegen Pilze, Viren und Viroide für den Zierpflanzenbau

705011 1 Liter

705010 10 Liter

Menno Ter-forte

Desinfektionsmittel gegen pilzliche und bakterielle Schaderreger für den Zierpflanzenbau

705008 1 Liter

705004 10 Liter

705009 **Menno-Desinfektionsspritze**

Zumischgerät zur Schaumapplikation, tragbare Spritze zum Anschluss an den Wasserschlauch.

Insektizide und Akarizide

(Mittel zur Bekämpfung von Insekten u. Milben)

Bulldock - 25,8 g/Liter Beta-Cyfluthrin-

Insektizid gegen beißende und saugende Insekten in Getreide, Raps, Zuckerrüben, Kartoffeln, Kopfkohl und Blumenkohl

300138 1 Liter **Anwendung:** 300 ml/ha



Art.-Nr. Artikel

	Calypso - 480g/Liter Thiaclopid -	
	Suspensionskonzentrat gegen Schadinsekten im Obst-, Gemüse- und Zierpflanzenbau	
300102	1 ltr.	Anwendung: 0,1 - 0,25 l/ha
	Confidor WG 70 - 700 g/kg Imidacloprid -	
	Wasserdispergierbares Granulat gegen saugende Insekten an Hopfen, Apfel, Zierpflanzen, Ziergehölzen, Tabak, im Weinbau und an Salat-Arten	
300167	200 g	
300170	500 g	Anwendung: 0,05 - 0,35 kg/ha
	Conserve - 120 g/Liter Spinosad -	
	Insektizid zur Bekämpfung von Thripsen, Freifressenden Schmetterlingsraupen und Minierfliegen an Zierpflanzen im Gewächshaus	
300168	1 Liter	Anwendung: 10-120ml/100qm
	Danadim Progress - 400g/Liter Dimethoat -	
	Systemisches Insektizid gegen saugende und beißende Insekten im Acker-, Gemüse- und Zierpflanzenbau.	
	Kleinschmetterlingsraupen im Zierpflanzenbau.	
300399	5 Liter	Anwendung: 0,4 - 1,5 l/ha
	Dantop - 500 g/kg Clothianidin -	
	Insektizid gegen Blättläuse als Virusvektoren und Kartoffelkäfer an Kartoffeln, sowie gegen die Kohlmottenschildlaus, Mehliges Kohlblattlaus, kleine Kohlflyge an Kohlgemüse, Blattläusen an Zierpflanzen und Blattläusen und Zikaden an frischen Kräutern	
300383	500 g	Anwendung: 35 - 300 g/ha
	Decis Forte - 100 g/Liter Deltamethrin -	
	Insektizid gegen beißende und saugende Insekten im Ackerbau und Grünland	
300173	1 Liter	Anwendung: 0,05 - 0,75 l/ha
	Dipel ES - 33,2 g/Liter Bacillus thuringiensis -	
	biologisches Insektizid zur Bekämpfung schädlicher Raupen im Acker-, Obst-, Gemüse-, Wein- und Zierpflanzenbau sowie im Forst.	
300188	1 Liter	Anwendung: 0,3 - 3 l/ha
	Elefant Sommeröl - Paraffinöl -	
300232	1 Liter	Anwendung: 2 %
300233	5 Liter	
300234	10 Liter	
	Envidor - 240 g/Liter Spirodiclofen -	
	Akarizid zur Bekämpfung von Spinnmilben im Obst-, Wein-, Gemüse-, Zierpflanzen- und Hopfenbau, gegen Rostmilben an Apfel und Steinobst sowie gegen Birnenblattsauger	
300235	1 Liter	Anwendung: 0,2 - 1,8 l/ha
	Exemptor - 10 % Thiaclopid -	
	Systemisch wirkendes Insektizid zur Kontrolle von Dickmaulrüsslern, weißen Fliegen, Blattläusen und Trauermücken. Zum Einmischen in Substrate für Zierpflanzen, Ziergehölze und Containerkulturen.	
580159	5 kg	





Art.-Nr. Artikel

Floramite 240 SC - 240 g/Liter Bifenazate -

Akarizid zur Bekämpfung von Spinnmilben an Erdbeeren und Gemüse (Freiland und Gewächshaus), sowie Spinnmilben und Weichhautmilben in Zierpflanzen (Gewächshaus).

300215 1 Liter **Anwendung:** 0,24 - 0,48 l/ha

Gelbtafeln

Größe: **10 x 25 cm**, doppelseitige, dauerleimbeschichtete Folie gegen weiße Fliege und Blattläuse sowie andere fliegende Schädlinge in Gewächshäusern und im Gartenbau

300206 10 Stück = 1 Packung

Gnatrol SC - 123 g/Liter Bacillus thuringiensis subsp. israelensis -
Insektizid zur Bekämpfung von Trauermückenlarven.

300248 10 Liter

Kanemite SC - 150 g/Liter Acequinocyl -

Zur Spinnmilbenbekämpfung an Zierpflanzen, Kernobst, Gemüse und Hopfen

300341 1 Liter **Anwendung:** 0,625 - 5,0 l/ha

Karate Zeon - 100 g/Liter Lambda-Cyhalotrin -

Insektizid zur Bekämpfung von beißenden und saugenden Insekten.

300343 1 Liter **Anwendung:** 75 ml/ha

300347 5 Liter

Kiron - 51,2 g/Liter Fenpyroximat -

Gegen Milbenarten und Zikaden im Obst-, Gemüse-, Wein-, Zierpflanzenbau

300664 1 Liter **Anwendung:** 0,6 - 3 l/ha

300665 5 Liter

Loxiran -S- Ameisenmittel - 1,74g/kg Pyrethrine -

Streu- und Gießmittel zur sicheren und schnellen Ameisenbekämpfung auf Wegen, Plätzen, Terrassen und Nichtkulturland. Biozid.

300417 K 20 x 100 g **Anwendung:** 10 g/m³

300418 K 20 x 500 g

Met52

ist ein Granulat aus sterilen Reiskörnern mit Metharhizium anisopliae Pilzsporen. Diese Reiskörner lassen sich leicht in Topfsubstrate einarbeiten oder bei Freilandkulturen in den Boden einbringen um Eier und Larven des Dickmaulrüsslers zu bekämpfen. Sobald die Insekten mit dem Pilz in Kontakt kommen, werden diese infiziert und sterben.

300374 VE à 2 x 10 kg

Milbeknock - 9,31 g/Liter Milbemectin -

Akarizid zur Bekämpfung von Spinnmilben im Kernobst im Hopfen und in Erdbeeren sowie gegen Spinnmilben und Minierfliegen an Zierpflanzen im Gewächshaus.

300375 1 Liter **Anwendung:** 0,625 - 1,5 l/ha

PFLANZENSCHUTZMITTEL

Art.-Nr. Artikel

Mospilan SG - 200 g/kg Acetamiprid -

Wasserlösliches Insektizid gegen Blattläuse und Weiße Fliege im Gemüse-, Obst-, Zierpflanzen- und Ackerbau. In Raps gegen Rapsglanzkäfer, im Kartoffelbau gegen Kartoffelkäfer und Blattläuse.

300376 100 g **Anwendung:** 0,125 - 0,6 kg/ha
300378 1 kg

Naturalis - 0,18 g/l Beauveria -

Insektizid gegen weiße Fliegen

300663 1 Liter **Anwendung:** 0,75 - 2,0 l/ha

NeemAzal-T/S - 10 g/l Azadirachtin -

Pflanzenextrakt aus den Kernen des tropischen Neem-Baumes. Wirkt selektiv gegen frei lebende saugende und beißende Schadinsekten sowie Spinnmilben im Obst- und Zierpflanzenbau, sowie gegen Kartoffelkäfer an Kartoffeln

300663 1 Liter **Anwendung:** 1,5 - 3,0 l/ha

Neudosan Neu - 515 g /Liter Kaliumsalze -

Zur Bekämpfung von saugenden Insekten und Spinnmilben im Obst-, Gemüse-, und Zierpflanzenbau.

300658 K 12 x 500 ml
300651 20 Liter

Neudosan AF Neu Blattlausfrei - 10,2 g/Liter Kaliseife -

Für drinnen und draußen zur gezielten Bekämpfung von saugenden Insekten und Spinnmilben an Obst, Gemüse und Zierpflanzen wie z. B. Blattläuse, Blattsauger, Weiße Fliege, Rote Spinne und Sitka-Fichtenlaus. SB-Verbot

300567 K 12 x 250 ml

Para-Sommer - 654 g/l Paraffinöl -

Paraffinöl zur Bekämpfung von Schildläusen im Zierpflanzenbau und gegen Wintererier von Spinnmilben im Obst- und Weinbau.

300379 10 Liter **Anwendung:** 4,0 - 15,0 l/ha

PG Combistäbchen Lizetan

Gegen saugende Schädlinge an Zierpflanzen in Blumentöpfen und Pflanzkübeln in Wohn-, Büroräumen, Wintergärten, Gewächshäusern. SB-Verbot

300355 K 20 x 20 Stück

PG Schädlingfrei Lizetan AZ - 10 g/l Azadirachtin A -

Gegen saugende und beißende Schädlinge (einschließlich Buchsbaumzünsler) an Zierpflanzen, frischen Kräutern, Kartoffeln (Kartoffelkäfer) und Gemüse. Spinnmilben werden in den festgesetzten Anwendungsgebieten mit erfasst. Gegen Trauermücken-Larven als Gießanwendung bei Zimmerpflanzen oder im Gewächshaus zugelassen. Wirkungsdauer bis zu 3 Wochen. SB-Verbot

300346 K 12 x 30 ml

PG Zierpflanzenspray Decis / DeltaX AF

- 0,0075 g/l Deltamethrin - Gegen Blattläuse, Weiße Fliegen und Schmetterlingsraupen an Zier- und Zimmerpflanzen im Haus, Balkon & Terasse.

Kontakt- und Fraßwirkung. SB-Verbot

300345 20 x 500 ml



Art.-Nr. Artikel

PG Zierpflanzen & Rosen-Spray

- 0,05 g/l Pyrethrine - Gegen saugende Schädlinge an Rosen und anderen Zierpflanzen. Erfasst besonders gut Glatt-, Schild-, Woll- und Schmierläuse, Spinnmilben, Thripse, Weiße Fliege, Zikaden und Sitkafichtenläuse. Nebenwirkung gegen beißende Insekten wie Raupen, Käfer und Blattwespenlarven. Schädlinge und deren Eier bzw. Larven werden erfasst. SB-Verbot

300373 12 x 500 ml

Pirimor Granulat - 500 g/kg Pirimicarb -

Insektizid zur Bekämpfung von Blattläusen in Ackerbau und Spezialkulturen. Weitere Genehmigungen siehe Gebrauchsanleitung.

300400 1 kg **Anwendung:** 250 - 750 g/ha

Plenum 50 WG - 500 g/kg Pymetrozin -

Insektizid zur Bekämpfung von Rapsglanzkäfern, Blattläusen und weißen Fliegen in Ackerbau und Spezialkulturen. Weitere Genehmigungen in Obst- und Gemüsekulturen.

300384 1 kg **Anwendung:** 150 - 800 g/ha

Schädlingsfrei Careo Combi-Stäbchen

- 40 g/kg Acetamiprid - Schützt bis zu 10 Wochen vor Blattläusen, Thripsen, Weißen Fliegen, Schildläusen, Woll- und Schmierläusen sowie anderen Schädlingen und versorgt Pflanzen gleichzeitig mit Nährstoffen. Geeignet für alle Zierpflanzen im Zimmer, im Gewächshaus etc. SB-Verbot

300438 K 20 x 20 St.

Schädlingsfrei Careo Konzentrat Zierpflanze

- 5 g/Liter Acetamiprid - Vollsystemisches Mittel gegen saugende und beißende Schädlinge wie Blattläuse, Zikaden, Weiße Fliege, Schildläuse, Woll- und Schmierläuse sowie Rüssel- und Blattkäfer, Minierer, Blattwespen, Wickler und Wollspinner. Nicht bienengefährlich

300420 K 12 x 250 ml

Schädlingsfrei Careo Rosenspray - 0,05 g/Liter Acetamiprid -

Gebrauchsfertiges Mittel mit vollsystemischer Wirkung gegen saugende und beißende Schädlinge wie Blattläuse, Thripse, Weiße Fliegen, Woll- und Schildläuse, Rüssel- und Blattkäfer, Raupen, Minierer, Wickler sowie Spinnmilben. Geeignet für alle Zierpflanzen im Zimmer, im Gewächshaus und im Freiland. Nicht bienengefährlich. SB-Verbot.

300411 K 12 x 750 ml

Spruzit Neu - 18,36 g/Liter Natur-Pyrethrum, entspricht 4,59 g/Liter Pyrethrine / 825,3g/Liter Rapsöl -

Kontaktinsektizid aus zwei natürlichen Wirkstoffen mit Sofortwirkung. Breite Zulassung gegen saugende und beißende Insekten und Spinnmilben im Acker-, Gemüse-, Obst- und Zierpflanzenbau.

300527 10 Liter **Anwendung:** 2,3 - 124 l/ha

Teppeki - 500 g/kg Flonicamid -

Selektives Insektizid gegen Blattläuse in Winterweizen, Kartoffeln, Kernobst und Hopfen. Genehmigung gegen Blattläuse in Gurken, Zucchini, Kürbis, Patisson, Pflaume und Zierpflanzen

Kernobst

300559 500 g **Anwendung:** 70 - 180 g/ha

Art.-Nr. Artikel

Vertimec Pro - 18 g/Liter Abamectin -

Zur Bekämpfung von Spinnmilben, Weichhautmilben, Thripsen, Weißen Fliegen und Minierfliegen in Zierpflanzen sowie Spinnmilben in Gurken, Auberginen und Zucchini.

300636 1 Liter **Anwendung:** 0,5 - 1,25 l/ha

Herbizide
(Mittel zur Bekämpfung von Unkräutern)

Butisan - 500 g/Liter Metazachlor -

gegen Unkräuter und Ungräser in Winterraps, Sommerraps, Rothkohl, Weißkohl, Spitzkohl, Grünkohl, Wirsing, Blumenkohl, Kohlrabi, Pak Choi, Chinakohl, Rettich, Meerrettich, Radieschen, Krambe, Stoppelrübe, Speiserübe, Kohlrübe, Markstammkohl, Leindotter, Johanniskraut, Rucola-Arten, Rosenkohl und Zierpflanzen

300008 5 Liter **Anwendung:** 0,5 - 2,0 l/ha

Finalsan Plus - 30 g/l Maleinsäurehydrazid, 186,7 g/l Pelargonsäure -
Total-Unkrautvernichter gegen Unkräuter, Gräser, Moose und Algen

300240 10 Liter **Anwendung:** 167 l/ha

300246 20 Liter

Flexidor - 500 g/Liter Isoxaben -

Selektives Voraufbau-Herbizid zur Bekämpfung von aus Samen auflaufende zweikeimblättrigen Unkräutern in Baumschulgehölzpflanzen ab 1. Standjahr sowie im Forst, sowie in Ziergehölzen, Kernobst, Steinobst, Johannis- und Himbeerartiges Beerenobst, Erdbeere, Rhabarber und Spargel.

300220 1 Liter **Anwendung:** 0,2 - 1 l/ha

Fusilade Max - 125 g/Liter Fluazifo-P-Butyl -

Selektives Nachaufbauherbizid zur Bekämpfung von Ungräsern in Futter- und Zuckerrüben, Winterraps, Kartoffeln, Möhren, Futtererbsen, Ackerbohnen, Rot-Schwingel, Erdbeeren, Sonnenblumen, Baumschulen, Ziergehölzen sowie Weihnachtsbaum- und Schmuckreisigkulturen.

300213 1 Liter **Anwendung:** 1 - 2 l/ha

Garlon - 150 g/Liter Fluroxypyr, 150 g/Liter Triclopyr -

Selektives Herbizid zur Bekämpfung von Ampfer-Arten, Großer Brennessel und Löwenzahn auf Wiesen und Weiden, sowie von Großer Brennessel, Bärenklau-Arten und Laubholzgewächsen auf landwirtschaftlich nicht genutzten Grasflächen

300245 500 ml **Anwendung:** 2 l/ha

Glyfos - 360 g/Liter Glyphosat -

Nicht selektives Herbizid zur Anwendung auf Acker- und Grünland, auf Stilllegungsflächen, im Forst, Obst- und Weinbau, auf Wegen und Plätzen mit Holzgewächsen, auf Gleisanlagen und im Zierpflanzenbau

300236 5 Liter **Anwendung:** 3 - 10 l/ha

300237 20 Liter



Art.-Nr. Artikel

Schneckenkorn - Metaldehyd -

Gegen alle Arten von Nacktschnecken. Regen-, schimmel- und witterungs-
fest. Es ist schonend für Igel und andere Nützlinge. SB-Verbot.

300497 K 12 x 300 g

Schneckenkorn SluXX - 29,7 g/kg Eisen-III-Phosphat -

mit hoher Köderdichte zum Einsatz im Acker-, Gemüse-, Zierpflanzen-,
Obst-, Hopfen- und Weinbau.

300505 10 kg **Anwendung:** 7 kg/ha

Schneckenkorn Spiess-Urania G2- 30 g/kg Metaldehyd -

Formköder zur Bekämpfung von Nacktschnecken.

300506 5 kg **Anwendung:** 4 - 8 kg/ha

300507 25 kg

Mittel gegen Nagetiere

Brumolin Forte - 0,025 Difethialon -

Ausgefertigter Köder auf der Basis von Haferflocken gegen Wanderratten
und Hausmäuse (inkl. schwer bekämpfbarer Stämme).

300136 2,5 kg **Anwendung:** 25 - 100 g/Köderstelle

Hasenschreck

Natürliches Repellent zu Vertreibung von Hasen und Wildkaninchen von den
zu schützenden Stellen.

300348 K 24 x 300 g

300360 12 kg

Ratron Giftweizen - 25 g/kg Zinkphosphid -

Schnellwirkender Getreideköder gegen Feldmaus und Nager.

300423 5 kg

Wachstumsregler

Dazide ENHANCE

Wachstumsregler im Zierpflanzenbau

300392 1 kg

300396 2,5 kg

Bonzi

Wachstumsregler im Zierpflanzenbau

300145 1 ltr.

Regalis Plus - 100 g/kg Prohexadion-Calcium -

Bioregulator zur Wachstumsregulierung und Bekämpfung sekundärer
Infektionen durch Feuerbrand im Kernobst sowie zur Lockerung des
Traubenstielgerüsts in der Weinrebe, zur Wuchsregulierung in Rasen und
zum Stauchen von Topf- und Zierpflanzen.

300437 1,5 kg **Anwendung:** 0,25 - 0,83 kg/ha

Beizmittel

Mesurol flüssig - 500 g/Liter Methiocarb -

Als Flüssigbeizmittel zum Schutz vor Fritfliege und Vogelfraß an Mais.
Insektizid gegen Minierfliegen und Thripse an Zierpflanzen (Gewächshaus).

300361 1 Liter **Anwendung:** 0,15 - 0,6 l/h

Art.-Nr. Artikel

Reinigungsmittel / Hilfsmittel

Adhäsit - 100 g/Liter Marlopon, 150 g/Liter Lösemittel -
Netzmittel zur Verbesserung der Benetzung von Blattoberflächen.
Verhindert die Spritzfleckenbildung.

300010 1 Liter **Anwendung:** 100 ml/100 l Wasser

Agroclean - 5 % Anionische Tenside, 30 % Phosphate -
Zur Reinigung von Pflanzenschutzspritzen ist auch zur Reinigung von
Ställen und Maschinen mit Hochdruckreinigern geeignet.

300022 1 kg **Anwendung:** 100 - 200 g/100 l Wasser

Break-Thru S 240

Ein Netz-, Spreit- und Penetrationshilfsmittel für Pflanzenschutzspritzbrühen
insbesondere zur Wirkungsverbesserung von Glyphosatformulierungen,
sowie zur Vermeidung von Spritzflecken. Einsetzbar in allen Kulturen.

300146 1 Liter **Anwendung:** 100 - 300 ml/ha

Baumbehandlungsmittel

Lac Balsam

Rindenfarbiges Wundverschlussmittel für Zier- und Obstgehölze. Tropft nicht
und bildet, deckt gut und trocknet schnell ab. Ist atmungsaktiv, witterungs-
beständig und fördert die Überwallung.

300358 K 12 x 150 g **Anwendung:** bei mind. + 5°C

300359 K 12 x 385 g

300354 1 kg

Bewurzelungsmittel

Neudofix WurzelAktivator - 100 % Algenmehl -

Verringert das Anwachsrisiko und verbessert das Pflanzsubstrat für Steck-
linge, Jungpflanzen und umgetopfte Zierpflanzen.

300654 40 g

Mittel gegen Eisenmangelerscheinungen

Basafer Plus - Eisen in Chelatform -

Wurzelwirksames Eisenchelate zur sicheren Behebung von Eisenchlorose
auf kalkreichen Standorten im Wein-, Obst- und Gartenbau. Besonders
geeignet zur flüssigen Bewässerungsdüngung.

300082 1 kg **Anwendung:** 75 - 400 g/100 m²

Fetrilon 13% - Eisen in Chelatform -

Wasserlöslicher, chelatisierter Eisendünger zur Verhinderung von Eisen-
mangel im Wein-, Obst- und Gartenbau.

300217 1 kg **Anwendung:** 0,01 - 0,1%

Tenso Iron - 6% Eisenchelate -

wasserlösliches Eisen als Chelat von EDDHMA

300557 1 kg

nitsch

H. Nitsch & Sohn GmbH & Co. KG



Stichwortverzeichnis

Abdeckhaube	184	Chrysanthenfolie	93	Fächerdüsen	124
Abdeckvlies	98	Clipringe	105	Fahrwege	35
Abflamngeräte	237, 238	Clipse für		Farben	83
Abrollgerät	95	Federstahlstäbe	96	Faßwagen für	
Agrotherm	59	Coco-Disc	163	Flüssigdünger	219
Akarizide	250	Coco-Pot	163	Federstahlstäbe	96
Akku-Rückenspritze	232, 236	Container	164	Felco	142
Aktivitätsmesser	147	Container-Dusche	112	Fertil Dispenser	151
Alu-Tapeband	87	Container-Gitter	169, 170	Filter	134
Alu-Tische	45, 194, 195	Dachterpe	90	Flachstrahldüse	234
Ampelhaken	169	Dämpffolie	68	Floraplus	116
Ampeltöpfe	167 - 169	Dämpfgeräte	66	Florapol	115
Anbohrschellen	126	Dämpfkasten	68	Flüssigdünger	217 - 219
Anhänger	197	Dämpfschlauch	68	Folien	92
Anspitzmaschine	109	Dämpfthermometer	68	Foliengewächshäuser	8
Anzuchtplatten	175 - 178	Dämpfwagen	68	Folienhalteplatte	85
Aquafof	48, 116	Deibele-		Folienklebeband	95
Arbeitsplatzmatten	36	Befestigungselemente	97	Folien-Klemmprofil	20
Arbeitsschutz	221	Desinfektionsmittel	222, 250	Folienschlauch	57
Astscheren	144	Dichtungsband	87	Förderbänder	80
Atemhilfe Airmatic	222	Doppelstegplatten und		Freilandgewächshäuser	30
Atemschutzfilter	222	Zubehör	86, 87	Freilandgießgerät	123
Atemschutz gebläse-		Dosierbunker	75	Friedhofsgießwagen	232
unterstützt	223	Dosiergeräte	64	Frostschutzgewebe	101
Atlasdraht	108	Dosierset für Pflanzen-		Fugenreiniger	189
Aufbewahrungsbox	222	schutzmittel	247	Fungizide	248
Auma Clipse	101	Dosierwagen	64	Funkhaspel	231
Ausblaskopf verzinkt	57	Draht	108	Fußventile	139
Auslaufventil	120	Drahtballierungsnetze	108	Gabelhubwagen	192
Bachmann-Paletten	173, 174	Drahtballen	126, 136	Gartenackumpfen	138
Bändchengewebe	98	Drahtspanner	31	Gartensack	189
Balliergewebe	106, 107	Dripnet	128	Gartenwalze	151
Balkonkästen	181	Druckminderer	126, 130	Geka-Kupplungen	118
Balkonkasten-Halter	181	Dünger	203	Gemüsewascher	152
Bambusstäbe	104	Düngerdosiergeräte	64	Gewächshäuser	8
Baumanbinder	107	Düsen	136, 234	Gewächshausfolie	92
Baumbehandlungsmittel	258	Düsenverteiler	136	Gewächshausleitern	90
Baumschulcontainer	166	Dunggabel	189	Gewächshaus-Ventilator	43
Baumschulkiste	184	Durchlaufgitter	169	Gewächshaus-	
Baumverpackungsgerät	109	Durchwurfsieb	79	Wellplatten	88
Befestigungs-Elemente	97	Duschkabine	112	Gewindemuffen	120, 121
Beizmittel	257	Eicheldoppelzerstäuber	124	Gewindenippel	121, 124, 125
Beregnungsrohre	135	Eimer verzinkt	117	Gießbrause	123
Berkili-Maschinen	78	Einheitserden	199	Gießgeräte	121 - 123
Bestellformular	259	Einkaufswagen	192	Gießkanne	117
Betriebsausstattung	34	Einwegfeinstaubmaske	222	Gießköpfe	121
Bewässerungscomputer	130	Eisendünger	258	Gießwagen	40
Bewässerungssteuerung	130	Eisenmangelerscheinungen,		Gitterfolie	92
Bewässerungsuhr	130	Mittel gegen	258	Gittertöpfe	161
Bewässerungsvlies	48, 115	Elastikblocks für		Glas	82
Bewurzelungsmittel	258	Sturmklammern	85	Glasgewächshäuser	33
Binderinge	107	Elektro-Wellenwinde	19	Glasheber	82
Bindezange mit Zubehör	105	Energieschirm	38	Glaskleber	85
Blinddüse	136	Erdanker	96	Glasreiniger	83
Blower	20	Erdaufbereitungs-		Glasschneider	82
Blumenampeln	167, 168	maschine	77	Göttinger-Töpfe	155
Bodenständer	136	Erdbohrer	189	Greifboy	189
Bodenverbesserungs-		Erddämpfgeräte	65	Großcontainer	164
mittel	211, 212	Erden	200	Gummiklemmprofil	87
Böschungsschutzgewebe	102	Erdlochausheber	189	Haarbrausen	123
Bordsteinhebezange	189	Erdmischer	73	Hacken	187
Brauseköpfe	121 - 123	Erdstampfer	189	Hängeetiketten	154
Brenner	237	Ersatzstiele	186	Hängerrinnen	48
Bügeldüsen	137	Etiketten	154	Haken	85
CC-Wegeplatten	35	Etikettenschreiber	155	Halbkreisdüsen	136
				Halbmasken	222

Handabroller	95	Leitfähigkeitsmesser	147	Plattenfugenreiniger	189
Handerdbohrer	189	Lochband	48	PP-Nägels	99
Handgriff	124	Lochfolie	94	Probennehmer	147
Handschuhe	223	Lochzange	126	Pumpen	138
Handwagen	193, 194	Lüftungsautomatik	19	PVC-Fittings	135
Handwalze	150	Lüftungs-Elemente	18	PVC-Kleber	135
Hand-Wellenwinde	19	Lüftungstechnik	19	PVC-Rohre	135
Hauswasserwerk	138	Luftpolsterfolie	96	Quick-Pot-Aushebegerät	175
Heckenschere	144	Lux-Meter	44	Quick-Pot-Platten	175, 176
Heftklammern	95	Magnesiumdünger	212	Quick-Pot-Untersetzer	176
Heftzange	95	Magnetventile	131	Rantai-K	97
Heißnebelgeräte	243	Masken	222	Rankgitter	105
Heißschneidegerät	99	Maulwurfgewebe	101	Rasenbaumaschine	150
Heizgeräte	50	Mayer-Erdmischer	73	Rasendünger	210, 211
Heizmatten	60	Mayer-Topfmaschinen	69	Raumklimageräte	61
Heizöltanks	58	Mehrflaschen-Set	51	Rechen	188, 189
Heizungsrohre	59	Mehrwegpaletten	172	Regenmelder	19
Herbizide	255	Mehrzweckplatten	35	Regenmesser	146
Hochdruckschlauch	230	Messer	144, 145	Regenschutzkleidung	225, 226
Holzrandsieb	79	Messing-Spritzlanze	231	Regner	132, 133
Holzspaner	79, 80	Meßbecher	247	Regnerstativ	133
Hubwagen	192	Meßgeräte	145, 146	Reinigungsmittel	64, 102, 135, 222, 258
Hydrozyklonfilter	134	Meßsonde	147	Rinnen	48
Hygrometer	146	Meßzylinder	146	Rohrdecken	101
Insektizide	250	Milchfolie	94	Rohrmotor	19
Isolierfolie	92	Moos	108	Rollcart	133
Jiffy-Pots	162	Motor-Rückenspritze	232	Rollenbahnen	74
Jiffy-Strips	162	Mulchfolie	94	Röllschirme	39
Jiffy-Torfquelltöpfe	162	Mulchvlies	94	Roltische	46
Jungpflanzenpaletten	178	Muldenkarre	192	Rosenclips	105
Jutegewebe	102, 106	Multi-Funktions-Netz	97	Rosentöpfe	161, 162
Jute-Wickelstreifen	107	Multikett-Platten	36	Rostschutzfarbe	83
Kalidünger	213	Multitopf-Anzuchtplatten	176	Rückenspritze	
Kaltnebelgeräte	240	Nährsalze	213 - 217	Birchmeier	232, 233
Kamine	56	Nadelfolie	48, 116	Rückenspritze Gloria	235
Kapillarschlauch	127	Nagel PP	99	Rundkreisdüsen	136
Karabiner-Haken	101	Nagetiere, Mittel gegen	257	Sägen	144
Karrenspritzen	229-232	Nebeldüsen	124, 138	Sägeräte	150
Kitt	84	Nebelgeräte	240	Sämaschinen	150
Kittspritzen	84	Nebol	240	Sandfilter	134
Kistenfüller	70	Nelkenringe	107	Sandschaufel	187
Klebmasse	97	Noppenfolie	96	Sauggarnituren	139
Klebeband	95	Ondex-Wellplatten	88	Schalen	167
Klemmelemente	97	Organisch-mineralischer- Dünger	208 - 210	Schattenhallen	31
Klimageräte	61	Organischer Dünger	208	Schattieranlagen	38
Knieschützer	224	PE-Kupplungen	125	Schattierfarbe	102
Knippies	108	Perlonschnur	96	Schattiergewebe	99, 100
Kokosstrick	104	PE-Rohr	125	Schaufeln	186
Kombinationsfilter	222	Perrot-Regner	132, 133	Schaumstoffklebeband	95
Kombitester	146	Pflanzenschutzhandschuh	223	Schaumstoff-Wellprofil- band	89
Kompressoranschluß	236	Pflanzcontainer	156, 164	Scheibenhaken	85
Kranzbindemaschine	109	Pflanzclip	105	Scheren	142
Kreuzhacke	187	Pflanzen-Ernährungs- Tachometer	147	Scherentaschen	143
Kugelhahn	120, 126	Pflanzenschutzgeräte	227	Schlauch	117
Kugelventil	122	Pflanzenschutzmittel	245	Schlauchaufhängung	42
Kulturschalen	177	Pflanzenschutz-Overall	224	Schlauchaufroller	118
Kultursteigen	179	Pflanzschalen	167	Schlauchbandagen	119
Kunststoffwannenbelag	46	Pflanztische	194	Schlauchrollen	117
Kupplungen	118	Pflasterziehstange	189	Schlauchstücke	118
Lacke	83	pH-Messer	147	Schlauchverbinder	119
Lamellenfilter	134	Pikierkisten	184	Schlauchwagen	117, 118
Langzeitdünger	205 - 207	Pikierpinne	184	Schlaufen-Etiketten	154
Laubbesen	188	Plantatex	106		
Lehners Sägerät	151				
Leitern	90				

Schleifstein für Scheren- klingen	143	Tonkinstäbe	104	Wetterschutzbekleidung	225
Schlitztöpfe	161	Topfbrausen	123	Wiedehopfhacke	187
Schneckenkorn	256, 257	Topf-Gießgeräte	123	Wiederverkaufserden	201
Schornsteinsysteme	56	Topfhalter	169-171	Wind-Blocker	170
Schrauben	89	Topfmaschinen	70	Windmesser	19
Schubkarren	192	Topfpaletten	177	Zahnstange	19
Schutzanzüge	223, 224	Torf-Töpfe	162	Zahnstangen-Fett	19
Schutzbrille	222	Trägerstoff (Nebol)	240	Zangen	189
Schutzhandschuhe	223	Transportbänder	74	Zerspaner	79
Schutzkleidung	223, 224	Transportfahrzeuge	197	Zollstöcke	147
Schutznetz Rantai-K	97	Transportgeräte	192	Zwei-Wege-Ventile	120
Schwefel	247	Transportkarren	192		
Schwerlastplatten	37	Transportkisten	177, 184		
S-Haken	85, 101	Transportpaletten	173		
Sicherheitsschrank	247	Transportsteige	180		
Sicherheitstanks	58	Tricoflex-Schlauch	117		
Siebfilter	130	Tropfbewässerung und Zubehör	126		
Siebe	79	Tropfenstopper	137		
Siebmaschinen	79	Tropfer	126		
Spanndraht	31	Tropfrohr	127 - 129		
Spaten	186	T-Stück	120, 125		
Spatengabel	187	T-Tape	129		
Splittstäbe	104	Uniram	127		
Sprinkler	137	Universalpumpe	138		
Spritzdüsen	120	Unkrauttupfer	228		
Spritzkitt	84	Untersetzer	165		
Spritzlanze	231	Vario-Gießgeräte	123		
Spritzpistolen	231	Vegetationsheizungsrohr	59		
Spritzschirme	234 - 236	Ventilatoren	43		
Sprühbalken	234	Ventilboxen	131		
Sprühgeräte	228, 229	Verdampfer	247		
Sprühschlauch	117	Verdampfungsschwefel	247		
Sun-Clear	96	Verdunklungsanlage	38		
Systemhallen	32	Verdunklungsgewebe	93		
Stabilex-Klammern	84	Verglasungsstreifen	85		
Ständer für Rollenbahnen	74	Verkaufserde	201		
Stand-Etiketten	154, 155	Verkaufsstände	195, 196		
Stahl-Clipse	95	Verkaufstische	45 - 195		
Stahltanks	113	Verladeschienen	197		
Staudenkisten	184	Verlängerungsrohr	236		
Stecketiketten	154	Verteilerstücke	120		
Stegdoppelplatten mit Zubehör	86	Viereckcontainer	162		
Stehhilfen	194	Vierkanttöpfe	156, 160, 161		
Steigen	173, 180	Vivapol	115		
Sterilo	66	Vivaplust	116		
Stickstoffdünger	212	Vlies	48, 98, 115, 116		
Stiele	186	Volldünger	210		
Stretch-Folie	95	Vollmaske	222		
Stützgitter	159	Wachstumsregler	257		
Sturmklammern	85, 101	Wandschlauchabroller	118		
Styropor-Beläge	46	Wandschlauchhalter	118		
Tanks	58	Warmluftschlauch	57		
Tankzubehör	58	Warnkleidung	226		
Technet Tropfrohr	127	Wasserbehälter	113		
Teflonband	120	Wasserfeinfilter	134		
Teichfolie	94	Wassermengenregler	131		
Teichvlies	94	Wasserpumpen	138, 139		
Teku-Töpfe	158	Wasserschlauch	117		
Thermometer	145	Wasserversorgungs- anlagen	139		
Thermostate	51, 57	Wegeplatten	35		
Thermotex	101	Wellplatten	88		
TINA Messer	145	Wessoclean	64		
Tische	45, 194, 195	Wetterstation	146		
Töpfe	155				